

brennenstuhl®



LICHT 2023
LIGHT 2024



Hochwertige Lichtlösungen für jede Anwendung

High-quality lighting solutions for every application

Licht von brennenstuhl® gibt es in verschiedenen Ausführungen und Varianten. Ganz egal für welchen Einsatz eine Lampe oder Strahler benötigt wird, sei es einen LED Außenstrahler mit Bewegungsmelder, eine kompakte Handlampe oder ein robuster, zuverlässiger LED Baustrahler mit Akku, der Ihnen bei Baustellenarbeiten zur Seite steht und nebenbei noch Musik abspielt. brennenstuhl® bietet für jeden Anwendungsbereich eine passende Lösung.

Um die passende Lampe zu finden, sollte man auf einige Dinge achten, wie z. B. auf die Helligkeit (Lumen) oder den Wirkungsgrad (lm/W). Auch die Farbtemperatur ist ein entscheidender Faktor, genau so wie die Stabilität und Robustheit des Gehäuses und dessen IP-Schutzart. Bei der Stromversorgung gibt es ebenfalls verschiedene Möglichkeiten: mit Anschlusskabel, einem integrierten oder austauschbaren Akku oder per Hybrid-Technik, die beides vereint.

Abgerundet wird das Ganze mit weiteren Features, wie z. B. Schaltstufen um den Helligkeitsgrad einzustellen und die Leistung zu steigern, einer praktischen Powerbank-Funktion um ein Smartphone zu laden oder integrierte Bluetooth® Lautsprecher für die Unterhaltung.

Light from brennenstuhl® is available in various designs and versions. No matter for which application a lamp or floodlight is needed, be it an LED outdoor floodlight with motion detector, a compact hand lamp or a robust, reliable LED construction work light with rechargeable battery, which is at your side during construction site work and plays music at the same time. brennenstuhl® offers a suitable solution for every area of application.

To find the right lamp, you should pay attention to a few things, such as brightness (lumens) or efficiency (lm/W). The colour temperature is also a decisive factor, as is the stability and robustness of the housing and its IP protection class. There are also various options for the power supply: with a connection cable, an integrated or replaceable battery or via hybrid technology that combines both.

The whole thing is rounded off with further features, such as switching levels to adjust the degree of brightness and increase the power, a practical powerbank function to charge a smartphone or integrated Bluetooth® speakers for entertainment.

Produktübersicht

Product overview



Baustrahler • Arbeitsleuchten
Construction Floodlights • Work Lights

8

Stative
Tripods

78

Wandleuchten
Wall Lights

80

Werkstatt-/ Handleuchten
Workshop / Hand Lamps

104

Outdoor Leuchten
Outdoor Lighting

120

Taschenlampen
Flashlights

127

Stirnlampen
Headlamps

136

Nachtlichter
Night-Lights

141

Zubehör
Accessories

145

brennenstuhl®
MULTI BATTERY
18V-SYSTEM



**One worklight.
Many battery systems.**

Bosch Professional • Dewalt • Einhell • Fein • Festool • Flex
Hikoki • Makita • Metabo CAS • Milwaukee • Würth

brennenstuhl®

MULTI BATTERY 18V-SYSTEM

Adapter aufstecken,
Akku einstecken,
perfektes Arbeitslicht!

Attach the adapter,
plug in the battery,
perfect worklight!

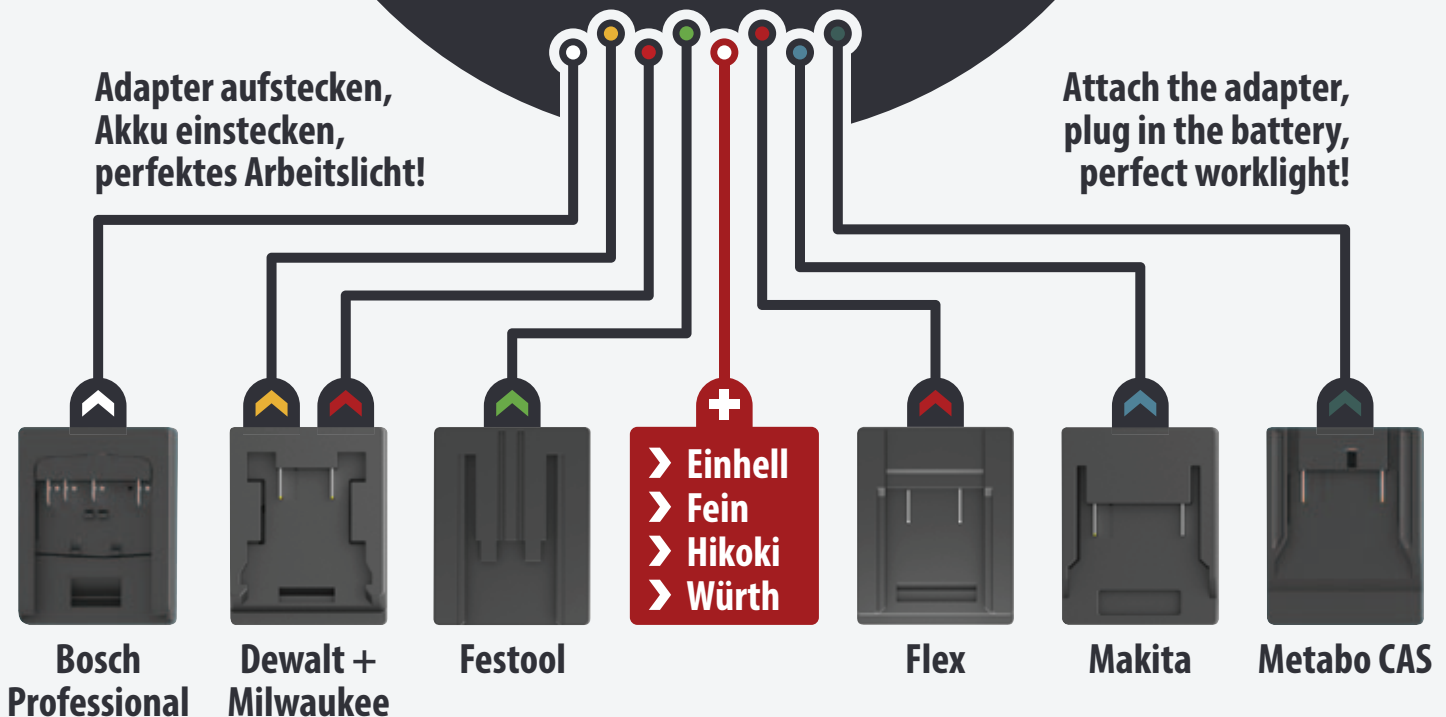

Ausgezeichnet mit dem German Innovation Award. Honored with the German Innovation Award.

Das brennenstuhl® Multi Battery 18V System überzeugte die Jury des German Innovation Award 2022. Diese zeichnete es mit „Gold“ für wegweisende Spitzenleistung aus. Wir freuen uns sehr über die Auszeichnung und Anerkennung unserer Innovation.

„Mit dem brennenstuhl® Multi Battery 18V System steht Handwerker/-innen ein tragbares und vor allem leistungsstarkes LED-Arbeitslicht zur Verfügung, das mit seinem durchdachten Design sowohl funktional als auch formal bis ins Detail überzeugt.“

Eine interessante Besonderheit ist die Möglichkeit, die Strahler mit Akku-Systemen verschiedener Hersteller/-innen zu betreiben, was ein Höchstmaß an Flexibilität verspricht. Der robuste und kompakte Strahler erlaubt zudem den Betrieb in vier verschiedenen Helligkeitsstufen, lässt sich stehsicher aufstellen oder auf ein Stativ montieren und dank des ergonomischen Griffs komfortabel tragen.

Ein perfekter Begleiter im Handwerker/-innen-Alltag, so die Begründung der Jury.

The brennenstuhl® Multi Battery 18V System convinced the jury of the German Innovation Award 2022. It was awarded „Gold“ for groundbreaking top performance. We are very pleased about the award and recognition of our innovation.

„The brennenstuhl® Multi Battery 18V System provides craftsmen and women with a portable and, above all, powerful LED work light whose sophisticated design is convincing both functionally and formally down to the last detail.“

An interesting special feature is the possibility of operating the spotlight with battery systems from various manufacturers, which promises maximum flexibility. The robust and compact spotlight also allows operation in four different brightness levels, can be set up vertically or mounted on a tripod and carried comfortably thanks to the ergonomic handle.

A perfect companion for everyday use by craftsmen and women, was the jury's verdict.



GERMAN
INNOVATION
AWARD '22
GOLD

Die Revolution bei der Arbeitsbeleuchtung

The revolution in work lighting

Das brennenstuhl® Multi Battery 18V System

Das brennenstuhl® Multi Battery 18V System ist eine technologische Innovation, um die Arbeitsbeleuchtung im Handwerk zu revolutionieren. Der Anwender erhält maximale Flexibilität und noch mehr Effizienz durch Kompatibilität zu den 18V Akku-Systemen: Bosch Professional, Einhell, Dewalt, Fein, Festool, Flex, Hikoki, Makita, Metabo CAS, Milwaukee und Würth.

Handwerker standen bislang vor einem ungelösten Problem bei der Ausstattung mit Arbeitsstrahlern: Entweder gibt es keine adäquate Beleuchtungslösung in seinem bevorzugten Akku-System, oder er findet eine passende Arbeitsbeleuchtung, muss aber auf Akkus anderer Hersteller oder auf netzgebundene Varianten zurückgreifen.

Mit den brennenstuhl® Multi Battery LED Arbeitsstrahlern schließt sich diese Lücke. Egal, für welches Akku-System sich der Profi entschieden hat, das System ermöglicht maximale Flexibilität - und das im High Performance Bereich. Mit nur einem Handgriff kann der passende Adapter an der Schnittstelle des Arbeitsstrahlers eingesetzt oder getauscht werden.



One worklight. Many battery systems.

Dafür steht das brennenstuhl® Multi Battery 18V System mit seinen High Performance LED Arbeitsstrahlern. Die Strahler sind extrem robust, schlagfest und mit der Schnittstellen-Technologie zu den Akku-Systemen extrem leistungsstark und effizient. Sie überzeugen im professionellen Einsatz mit enormer Leuchtkraft und vielen weiteren Funktionen in verschiedenen Varianten und Ausführungen.

The brennenstuhl® Multi Battery 18V System

The brennenstuhl® Multi Battery 18V System is a technological innovation to revolutionise work lighting in the trades. Revolutionise work lighting in the trades. The user gets maximum flexibility and even more efficiency through compatibility with five 18V battery systems: Bosch Professional, Einhell, Dewalt, Fein, Festool, Flex, Hikoki, Makita, Metabo CAS, Milwaukee and Würth.

Until now, craftsmen have been faced with an unsolved problem when it comes to equipping themselves with work lights: either there is no adequate lighting solution in their preferred battery system, or they can find a suitable work light but have to resort to batteries from other manufacturers or to mains-operated versions.

With the brennenstuhl® Multi Battery LED work lights, this gap is now closed. No matter which battery system the professional has chosen, the system allows maximum flexibility - and that in the high performance range. The matching adapter can be inserted or exchanged at the interface of the work light with just one movement of the hand.



One worklight. Many battery systems.

This is what the brennenstuhl® Multi Battery 18V System stands for with its high performance LED work lights. The floodlights are extremely robust, impact-resistant and, with the interface technology to the battery systems, extremely powerful and efficient. They convince in professional use with enormous luminosity and many other functions in different versions.

Features und -Details / Features and details



Kompatibel mit 18 V Akkus

Kompatibel mit 18 V Akkus (verschiedene Ah Klassen) der Powertool-Hersteller Bosch Professional, Dewalt, Einhell, Fein, Festool, Flex, Hikoki, Makita, Metabo CAS, Milwaukee und Würth. Die innovative Schnittstellen-Technologie ermöglicht maximale Flexibilität.



Hybrid-Technik

Mit der Hybrid Technik ist die Nutzung des Arbeitsstrahlers über den eingesetzten Akku, aber auch mit zusätzlichem Anschlusskabel über Netzbetrieb möglich. Absolut sicher: Automatisches Umschalten bei Stromausfall im Netzbetrieb auf Akku.



Akku-Schutzhaube

Die Steckverbindung ist durch eine geschlossene und dichte Akku-Schutzhaube vor Schmutz oder Feuchtigkeit geschützt. Bei entfernter Schutzhaube können auch größere Akkus verwendet werden.



Schalter und Zustandsanzeigen

Mit Schalter zum Einstellen von 100%, 75%, 50% oder 25% Licht für eine längere Leuchtdauer und eine optische Anzeige der aktuell eingestellten Lichtstufe, sowie einer Zustandsanzeige für die vorhandene Restenergie des eingesetzten Akkus.

Compatible with 18 V batteries

Compatible with 18 V batteries (different Ah classes) of the power tool manufacturers Bosch Professional, Dewalt, Einhell, Fein, Festool, Flex, Hikoki, Makita, Metabo CAS, Milwaukee and Würth. The innovative interface technology allows maximum flexibility.

Hybrid technology

With the hybrid technology, it is possible to use the worklight via the inserted battery, but also via mains operation with an additional connection cable. Absolutely safe: Automatic switchover to battery in the event of a power failure in mains operation.

Battery cover

The plug-in connection is protected from dirt or moisture by a closed and tight battery protective hood. With the protective hood removed, larger batteries can also be used.

Switch and status indicators

With switch for setting 100%, 75%, 50% or 25% light for a longer light duration and a visual display of the currently set light level, as well as a status display for the available residual energy of the inserted battery.



Powered by  **BOSCH**

**Many brands.
Many tools.
One battery system.**

**AMPShare – powered by
Bosch Professional**

Die markenübergreifenden AMPShare Akku-Allianz umfasst Akkus und Ladegeräte, die mit vielen Werkzeugen zahlreicher Marken kompatibel sind – einschließlich des gesamten Bosch Professional 18V Systems.

AMPShare.com



Multi Battery LED Arbeitsstrahler

Multi Battery LED worklight



Extrem robust und leuchtstark.

Die extrem robusten und leuchtstarken Multi Battery LED Arbeitsstrahler sind dank ihrer kompakten Bauform und dem geschütztem Gehäuse ideal für den harten Einsatz geeignet. Mit dem brennenstuhl® Multi Battery 18V System sind sie kompatibel mit 18V Akkus der genannten Powertool-Hersteller. Zudem überzeugen sie durch folgende Eigenschaften:

Extremely robust and luminous.

The extremely robust and bright Multi Battery LED worklights are ideal for tough applications thanks to their compact design and protected housing. With the brennenstuhl® Multi Battery 18V System they are compatible with 18V batteries of the mentioned power tool manufacturers. In addition, you will be impressed by the following features:

Produktübersicht / Product Overview

Robustes Gehäuse

Robustes Gehäuse aus Aludruckguss mit Gummi-Gehäuseschutz.

Robust housing

Robust housing made of die-cast aluminium with rubber housing protection.

Extrem Leuchtstark

Mit extrem leistungsstarken und superhellen COB LEDs.

Extremely bright

With extremely powerful and super bright COB LEDs.

Schutzsystem für Akkus

Die eingesetzten Akkus sind vor Tiefenentladung und Überhitzung (hervorgerufen durch hohe Lastströme) geschützt.

Protection system for batteries

The batteries used are protected against deep discharge and overheating (caused by high load currents).

Licht-Schaltstufen

Einstellbare Licht Schaltstufen für eine längere Leuchtdauer.

Light switching steps

Adjustable light switching levels for longer light duration.

Hybrid Technik

Im Akku- oder Netzbetrieb nutzbar. Mit abnehmbarem, hochwertigem und robusten Plug-in RN-Anschlusskabel mit geschütztem Drehverschluss. Automatisches Umschalten bei Stromausfall im Netzbetrieb auf Akku. (Hybrid-Version)

Hybrid technology

Can be used in battery or mains operation. With detachable, high-quality and robust plug-in RN connection cable with protected twist lock. Automatic switchover from mains to battery operation in the event of a power failure. (Hybrid version)

Akku-Schutzhaube

Staubdicht und strahlwassergeschützte Akku-Schutzhaube (IP 65) für problemloses Arbeiten im Außenbereich.

Protective battery cover

Dust-proof and jet water protected battery cover (IP 65) for trouble-free work outdoors.

Akku-Zustandsanzeige

Akku-Zustandsanzeige für die Restenergie des eingesetzten Akkus, die Akkus sind extern zu laden.

Battery status indicator

Battery status indicator for the remaining energy of the battery used, the batteries must be charged externally.

Stabiler Standfuß

Robuster und standsicherer Standfuß ermöglicht die Montage auf einem Stativ.

Stable stand

Robust and stable stand enables mounting on a tripod.







brennenstuhl®
MULTI BATTERY
18V-SYSTEM



Powered by **BOSCH**



Multi Battery LED Baustrahler

Maximale Flexibilität. Volle Kompatibilität mit den führenden Akku-Technologien.

- Kompatibel mit verschiedenen 18V Akkus (verschiedene Ah Klassen) der 11 Powertool-Hersteller: Bosch Professional, Dewalt, Einhell, Fein, Festool, Flex, Hikoki, Makita, Metabo CAS, Milwaukee und Würth.
- Arbeitsstrahler inklusive Schnittstellen Adapter für 5 Hersteller (Bosch Professional, Dewalt, Makita, Metabo CAS, Milwaukee).
- brennenstuhl® ist Teil von AMPShare - Powered by Bosch Professional: Die AMPShare Akku-Allianz ermöglicht die Verwendung der Brennenstuhl Arbeitsstrahler mit den 18V Akkus von Bosch Professional.
- Schalter mit Funktion: 100% - 75% - 50% - 25% Licht.
- Leuchtdauer in Abhängigkeit des verwendeten Akkus.
- Akku-Zustandsanzeige für die Restenergie des eingesetzten Akkus, die Akkus sind extern zu laden.
- Schutzsystem für Power-Tool Akkus: Die eingesetzten Akkus sind vor Tiefentladung und Überhitzung (hervorgerufen durch hohe Lastströme) geschützt.
- Abnehmbare Akku Schutzhaube.
- LED Strahler mit Kippschutz, schützt Linse und Gehäuse des Strahler.
- Gehäuse aus Aludruckguss und Gummierung zum Schutz des Gehäuses.
- LED-Strahler mit Ein/Aus Schalter und ergonomischen Griff ermöglicht auch die Stativmontage.
- Betriebsmittel der Kategorie 2 (K2): Einsatz für den rauen Betrieb mit hohen mechanischen, physikalischen und chemischen Einwirkungen.

Multi Battery LED Hybrid Baustrahler:

- Mehr Flexibilität durch Hybridtechnik: Akku- und Netzbetrieb möglich, automatische Umschaltung von Netz auf Akku bei Stromausfall.
- Mit Plug-In-Kabelanschluss, 5m abnehmbares Kabel H07RN-F 2X1,0.

Multi Battery LED Spotlight

Maximum flexibility. Full compatibility with leading battery technologies.

- Compatible with various 18V batteries (different Ah classes) from the 11 power tool manufacturers: Bosch Professional, Dewalt, Einhell, Fein, Festool, Flex, Hikoki, Makita, Metabo CAS, Milwaukee and Würth.
- Work spotlight including interface adapters for 5 manufacturers (Bosch Professional, Dewalt, Makita, Metabo CAS, Milwaukee).
- brennenstuhl® is part of AMPShare - Powered by Bosch Professional: The AMPShare battery alliance enables the use of Brennenstuhl work lamps with the 18V batteries from Bosch Professional.
- Switch with function: 100% - 75% - 50% - 25% light.
- Light duration depending on the battery used.
- Battery status display for the remaining energy of the battery used, the batteries are to be charged externally.
- Protection system for Power-Tool batteries: The batteries used are protected against deep discharge and overheating (caused by high load currents).
- Removable battery protection cover.
- LED spotlight with anti-tilt protection, protects lens and housing of the spotlight.
- Die-cast aluminium housing and rubber coating to protect the housing.
- LED spotlight with on/off switch and ergonomic handle also allows tripod mounting.
- Category 2 (K2) equipment: Use for rough operation with high mechanical, physical and chemical impacts.

Multi Battery LED Hybrid Construction Spotlight:

- More flexibility thanks to hybrid technology: battery and mains operation possible, automatic switchover from mains to battery in case of power failure.
- With plug-in cable connection, 5m detachable cable H07RN-F 2X1,0.





TECHNISCHE DATEN / TECHNICAL DATA

Artikelnummer / Product number	1173140400	1173140600
EAN / EAN	4007123676613	4007123676620
VPE / UP	1	1
Lichtstrom / Luminous flux	4500 lm	6200 lm
Leistungsaufnahme / Power consumption	40 W	61.6 W
Lichtausbeute / Luminous efficacy		101 lm/W
Energieeffizienzklasse / Energy efficiency class		
Farbtemperatur / Colour temperature	6500 K	6500 K
Farbwiedergabeindex / Colour rendering index CRI	80-89 (Klasse 1B) / 80-89 (class 1B)	80-89 (Klasse 1B) / 80-89 (class 1B)
Nenneingangsspannung / Nominal input voltage	18 V	
Min.-Max. Nenneingangsspannung / Min.-Max. Nominal input voltage		100 V-240 V
Lebensdauer / Lifetime	30000 h	30000 h
Kabellänge / Cable length		5 m
Kabelbezeichnung / Cable designation		H07RN-F 2X1,0
Kabelqualität / Cable quality		Gummi-Neopren / Rubber-Neoprene
Akku-Spannung / Battery voltage	18 V	18 V
Schlagfestigkeit / Impact strength	IK08	IK08
Schutzklasse / Protection class	III	II
Schutzart (IP) / Degree of protection (IP)	IP65	IP65
Farbe / Colour	schwarz / black	schwarz / black



STECKSYSTEM-VARIANTEN / PLUG-IN SYSTEM VARIANTS

Artikelnummer / Product number	1173143600
EAN / EAN	4007123680566
Stecksystem / Plug-in system	Typ-G

ZUBEHÖR / ACCESSORIES

Art.Nr. / Art.no.	EAN	Bezeichnung / Description	zu Art.Nr. / to art.no.
1170610010	4007123663729	Bau-Teleskop Stativ TS 170 / Professional Building Telescopic Tripod TS 170	1173140400, 1173140600
1172640059	4007123663736	Querträger CB 70 für brennenstuhl® Stative / Crossbar CB 70 for brennenstuhl® tripods	1173140400, 1173140600
1170610020	4007123665129	Bau-Teleskop Stativ TS 250 / Professional Building Telescopic Tripod TS 250	1173140400, 1173140600
9171991100	3281859911007	professionallINE Bau Teleskop Stativ TS 300 / professionallINE Construction Telescopic Tripod TS 300	1173140400, 1173140600
1172640068	4007123678259	Anschlusskabel 5m H07RN-F 2x1,0 / Connection cable 5m H07RN-F 2x1.0	1173140400, 1173140600
1172640069	4007123678280	Anschlusskabel 5m H05VV-F 2x1,0 / Connection cable 5m H05VV-F 2x1.0	1173143600
1172640082	4007123685639	Universal Magnethalter MH 1 / Universal magnetic holder MH 1	1173140400, 1173140600
		Passende Schnittstellen Adapter finden Sie auf der Seite 28 / Suitable interface adapters can be found on page 28	1173140400, 1173140600

Multi Battery LED Arbeitsstrahler

Multi Battery LED worklight



Optimale großflächige Ausleuchtung.

Die extrem robusten und leuchtstarken Multi Battery LED Arbeitsstrahler bieten eine optimale Lichtverteilung durch großflächige Ausleuchtung bei Arbeitslicht mit reduziertem Blenden durch eine spezielle Oberfläche. Mit dem brennenstuhl® Multi Battery 18V System sind sie kompatibel mit 18V Akkus der genannten Powertool-Hersteller. Zudem überzeugen sie durch folgende Eigenschaften:

Optimal large-area illumination.

The extremely robust and bright Multi Battery LED worklights offer optimum light distribution through large-area illumination with reduced glare thanks to a special surface. With the brennenstuhl® Multi Battery 18V system, they are compatible with 18V batteries of the mentioned power tool manufacturers. In addition, you will be impressed by the following features:

Produktübersicht / Product Overview

Standfestes Gehäuse

Standfestes Gehäuse aus bruch- und schlagfestem Kunststoff mit Gummi-Gehäuseschutz.

Stable housing

Stable housing made of break- and impact-resistant plastic with rubber housing protection.

Optimale Lichtverteilung

Großflächige Ausleuchtung bei Arbeitslicht mit reduziertem Blenden.

Optimum light distribution

Large-area illumination in working light with reduced glare due to the special surface.

Schutzsystem für Akkus

Die eingesetzten Akkus sind vor Tiefenentladung und Überhitzung (hervorgerufen durch hohe Lastströme) geschützt.

Protection system for batteries

The batteries used are protected against deep discharge and overheating (caused by high load currents).

Licht-Schaltstufen

Einstellbare Licht Schaltstufen für eine längere Leuchtdauer. Direkt volle Power beim Einschalten.

Light switching steps

Adjustable light switching levels for longer light duration. Direct full power when switched on.

Akku-Schutzhaube

Staub- und spritzwassergeschützte Akku-Schutzhaube (IP 54) für problemloses Arbeiten im Außenbereich.

Protective battery cover

Dust and splash-proof battery cover (IP 54) for trouble-free work outdoors.

Akku-Zustandsanzeige

Akku-Zustandsanzeige für die Restenergie des eingesetzten Akkus, die Akkus sind extern zu laden.

Battery status indicator

Battery status indicator for the remaining energy of the battery used, the batteries must be charged externally.

Hybrid Technik

Im Akku- oder Netzbetrieb nutzbar. Mit abnehmbarem, hochwertigem und robustem Plug-in RN-Anschlusskabel mit geschütztem Drehverschluss. Automatisches Umschalten bei Stromausfall im Netzbetrieb auf Akku. (Hybrid-Version)

Hybrid technology

Can be used in battery or mains operation. With detachable, high-quality and robust plug-in RN connection cable with protected twist lock. Automatic switchover from mains to battery operation in the event of a power failure. (Hybrid version)

Robuster Klappbügel

Klappbügel zum Aufstellen oder Befestigen auf Stativ.

Robust folding handle

Folding bracket for standing on or attaching to tripod.







Multi Battery LED Akku Baustrahler

Maximale Flexibilität. Volle Kompatibilität mit den führenden Akku-Technologien.

- Kompatibel mit verschiedenen 18V Akkus (verschiedene Ah Klassen) der 11 Powertool-Hersteller: Bosch Professional, Dewalt, Einhell, Fein, Festool, Flex, Hikoki, Makita, Metabo CAS, Milwaukee und Würth.
- Arbeitsstrahler inklusive Schnittstellen Adapter für 5 Hersteller (Bosch Professional, Dewalt, Makita, Metabo CAS, Milwaukee).
- brennenstuhl® ist Teil von AMPShare - Powered by Bosch Professional: Die AMPShare Akku-Allianz ermöglicht die Verwendung der Brennenstuhl Arbeitsstrahler mit den 18V Akkus von Bosch Professional.
- Mit 4 Schaltstufen (100% - 75% - 50% - 25%), direkt volle Power beim Einschalten.
- Akku-Zustandsanzeige für die Restenergie des eingesetzten Akkus, die Akkus sind extern zu laden.
- Schutzsystem für Power-Tool Akkus: Die eingesetzten Akkus sind vor Tiefentladung und Überhitzung (hervorgerufen durch hohe Lastströme) geschützt.
- Abnehmbare Akku Schutzhaube.
- LED Strahler mit Kippschutz, schützt Arbeitslicht und Gehäuse des Strahlers
- Standfestes Gehäuse für eine sichere Nutzung.
- Ergonomischer Griff.
- Mit Ein/Aus Schalter.
- Stativmontage möglich.
- Betriebsmittel der Kategorie 2 (K2): Einsatz für den rauen Betrieb mit hohen mechanischen, physikalischen und chemischen Einwirkungen.

Multi Battery LED Hybrid Baustrahler:

- Mehr Flexibilität durch Hybridtechnik: Akku- und Netzbetrieb möglich, automatische Umschaltung von Netz auf Akku bei Stromausfall.
- Mit Plug-In-Kabelanschluss, 5m abnehmbares Kabel H07RN-F 2X1,0.

Multi Battery LED Rechargeable Work Light

Maximum flexibility. Full compatibility with leading battery technologies.

- Compatible with various 18V rechargeable batteries (different Ah classes) from the 11 power tool manufacturers: Bosch Professional, Dewalt, Einhell, Fein, Festool, Flex, Hikoki, Makita, Metabo CAS, Milwaukee and Würth.
- Work spotlight including interface adapters for 5 manufacturers (Bosch Professional, Dewalt, Makita, Metabo CAS, Milwaukee).
- brennenstuhl® is part of AMPShare - Powered by Bosch Professional: The AMPShare battery alliance enables the use of Brennenstuhl work lamps with the 18V batteries from Bosch Professional.
- With 4 switching levels (100% - 75% - 50% - 25%), direct full power when switched on.
- Battery status display for the remaining energy of the battery used, the batteries can be charged externally.
- Protection system for Power-Tool batteries: The batteries used are protected against deep discharge and overheating (caused by high load currents).
- Removable battery protection cover.
- LED spotlight with anti-tilt protection, protects working light and spotlight housing.
- Sturdy housing for safe use.
- Ergonomic handle.
- With on/off switch.
- Tripod mounting possible.
- Category 2 (K2) equipment: Use for rough operation with high mechanical, physical and chemical effects.

Multi Battery LED Hybrid Construction Spotlight:

- More flexibility thanks to hybrid technology: battery and mains operation possible, automatic switchover from mains to battery in case of power failure.
- With plug-in cable connection, 5m detachable cable H07RN-F 2X1,0.

brennenstuhl®
MULTI BATTERY
18V-SYSTEM



Powered by  **BOSCH**



DESIGN PLUS
powered by: **light+building**
2022





TECHNISCHE DATEN / TECHNICAL DATA

Artikelnummer / Product number	1173700007	1173700001
EAN / EAN	4007123681907	4007123681341
VPE / UP	1	1
Lichtstrom / Luminous flux	3150 lm	12500 lm
Leistungsaufnahme / Power consumption	27 W	100 W
Lichtausbeute / Luminous efficacy	116 lm/W	125 lm/W
Energieeffizienzklasse / Energy efficiency class		
Farbtemperatur / Colour temperature	6500 K	6500 K
Farbwiedergabeindex / Colour rendering index CRI	80-89 (Klasse 1B) / 80-89 (class 1B)	80-89 (Klasse 1B) / 80-89 (class 1B)
Nenneingangsspannung / Nominal input voltage	18 V	
Min.-Max. Nenneingangsspannung / Min.-Max. Nominal input voltage		220 V-240 V
Lebensdauer / Lifetime	30000 h	30000 h
Kabellänge / Cable length		5 m
Kabelbezeichnung / Cable designation		H07RN-F 2X1,0
Kabelqualität / Cable quality		Gummi-Neopren / Rubber-Neoprene
Akku-Spannung / Battery voltage	18 V	18 V
Schlagfestigkeit / Impact strength	IK08	IK08
Schutzklasse / Protection class	III	II
Schutzart (IP) / Degree of protection (IP)	IP65	IP55
Farbe / Colour	schwarz/grau / black/grey	schwarz/grau / black/grey



STECKSYSTEM-VARIANTEN / PLUG-IN SYSTEM VARIANTS

Artikelnummer / Product number	1173703001
EAN / EAN	4007123685240
Stecksystem / Plug-in system	Typ-G

ZUBEHÖR / ACCESSORIES

Art.Nr. / Art.no.	EAN	Bezeichnung / Description	zu Art.Nr. / to art.no.
1170610010	4007123663729	Bau-Teleskop Stativ TS 170 / Professional Building Telescopic Tripod TS 170	1173700001, 1173700007
1172640059	4007123663736	Querträger CB 70 für brennenstuhl® Stative / Crossbar CB 70 for brennenstuhl® tripods	1173700001, 1173700007
1170610020	4007123665129	Bau-Teleskop Stativ TS 250 / Professional Building Telescopic Tripod TS 250	1173700001, 1173700007
9171991100	3281859911007	professionalLINE Bau Teleskop Stativ TS 300 / professionalLINE Construction Telescopic Tripod TS 300	1173700001, 1173700007
1172640082	4007123685639	Universal Magnethalter MH 1 / Universal magnetic holder MH 1	1173700001, 1173700007
		Passende Schnittstellen Adapter finden Sie auf der Seite 28 / Suitable interface adapters can be found on page 28	1173700001, 1173700007

Multi Battery LED 360° Hybrid Arbeitsstrahler

Multi Battery LED 360° Hybrid worklight



Herrorragende Rundumbeleuchtung.

Der extrem robuste und leuchtstarke Multi Battery LED 360° Hybrid Arbeitsstrahler sorgt für eine hervorragende Rundumbeleuchtung durch 360° Abstrahlwinkel, blendfreies Licht und großer Lichtstreuung. Mit dem brennenstuhl® Multi Battery 18V System sind sie kompatibel mit 18V Akkus der genannten Powertool-Hersteller. Zudem überzeugt er durch folgende Eigenschaften:

Excellent all-round lighting.

The extremely robust and bright Multi Battery LED 360° Hybrid worklight provides excellent all-round lighting thanks to its 360° beam angle, glare-free light and large light dispersion. With the brennenstuhl® Multi Battery 18V System you are compatible with 18V batteries of the mentioned power tool manufacturers. In addition, it convinces with the following features:

Produktübersicht / Product Overview

Robustes Gehäuse

Robustes, bruch- und schlagfestes Kunststoffgehäuse.

Robust housing

Robust, break and impact resistant plastic casing.

Licht-Schaltstufen

Einstellbare Licht Schaltstufen für eine längere Leuchtdauer.

Light switching steps

Adjustable light switching levels for longer light duration.

Akku-Schutzhaube

Staub- und spritzwassergeschützte Akku-Schutzhaube (IP 54) für problemloses Arbeiten im Außenbereich.

Protective battery cover

Dust and splash-proof battery cover (IP 54) for trouble-free work outdoors.

Akku-Zustandsanzeige

Akku-Zustandsanzeige für die Restenergie des eingesetzten Akkus, die Akkus sind extern zu laden.

Battery status indicator

Battery status indicator for the remaining energy of the battery used, the batteries must be charged externally.

Flexible Nutzung

Einfach stehend, per Haken hängend oder auf einem Stativ montiert nutzbar.

Flexible use

Can be used simply standing up, hanging on a hook or mounted on a tripod.

360° Rundumbeleuchtung

Hervorragende Rundumbeleuchtung durch 360° Abstrahlwinkel, blendfreies Licht und große Lichtstreuung

360° all-around lighting

Excellent all-round illumination thanks to 360° beam angle, glare-free light and large light dispersion

Hybrid Technik

Im Akku- oder Netzbetrieb nutzbar. Hochwertiges und robustes RN-Kabel mit praktischer Kabelaufwicklung und Clip zur Fixierung. Automatisches Umschalten bei Stromausfall im Netzbetrieb auf Akku.

Hybrid technology

Can be used in battery or mains operation. High-quality and robust RN cable with practical cable rewind and clip for fixing. Automatic switchover from mains to battery operation in the event of a power failure.

Schutzsystem für Akkus

Die eingesetzten Akkus sind vor Tiefenentladung und Überhitzung (hervorgerufen durch hohe Lastströme) geschützt.

Protection system for batteries

The batteries used are protected against deep discharge and overheating (caused by high load currents).







Multi Battery LED 360° Hybrid Baustrahler 12050 MH

Maximale Flexibilität. Volle Kompatibilität mit den führenden Akku-Technologien.

- Kompatibel mit verschiedenen 18V Akkus (verschiedene Ah Klassen) der 11 Powertool-Hersteller: Bosch Professional, Dewalt, Einhell, Fein, Festool, Flex, Hikoki, Makita, Metabo CAS, Milwaukee und Würth.
- brennenstuhl® ist Teil von AMPShare - Powered by Bosch Professional: Die AMPShare Akku-Allianz ermöglicht die Verwendung der Brennenstuhl Arbeitsstrahler mit den 18V Akkus von Bosch Professional.
- Arbeitsstrahler inklusive Schnittstellen Adapter für 5 Hersteller (Bosch Professional, Dewalt, Makita, Metabo CAS, Milwaukee).
- Mehr Flexibilität durch Hybridtechnik: Akku- und Netzbetrieb möglich, automatische Umschaltung von Netz auf Akku bei Stromausfall.
- Mit fest installiertem 5 m Kabel (H07RN-F2X1,0).
- Sehr helles 360° rundum Licht.
- Leuchtdauer in Abhängigkeit des verwendeten Akkus 12 min pro Ah.
- Akku-Zustandsanzeige für die Restenergie des eingesetzten Akkus, die Akkus sind extern zu laden.
- Schutzsystem für Power-Tool Akkus: Die eingesetzten Akkus sind vor Tiefenentladung und Überhitzung (hervorgerufen durch hohe Lastströme) geschützt.
- Abnehmbare Akku Schutzhaube.
- Praktische Kabelaufwicklung möglich und Clip zur Befestigung.
- Rundum-Griffe für einfaches Transportieren.
- Inklusive Haken zum Aufhängen mit Schiebemechanismus, um das Ungleichgewicht durch den eingesetzten Akku ausgleichen zu können.
- Flexible Nutzung: Stehend, hängend, auf Stativ montierbar.

Multi Battery LED 360° Hybrid Work Light 12050 MH

Maximum flexibility. Full compatibility with leading battery technologies.

- Compatible with various 18V rechargeable batteries (different Ah classes) from the 11 power tool manufacturers: Bosch Professional, Dewalt, Einhell, Fein, Festool, Flex, Hikoki, Makita, Metabo CAS, Milwaukee and Würth.
- brennenstuhl® is part of AMPShare - Powered by Bosch Professional: The AMPShare battery alliance enables the use of Brennenstuhl work lamps with the 18V batteries from Bosch Professional.
- Work spotlight including interface adapters for 5 manufacturers (Bosch Professional, Dewalt, Makita, Metabo CAS, Milwaukee).
- More flexibility through hybrid technology: battery and mains operation possible, automatic switchover from mains to battery in case of power failure.
- With permanently installed 5 m cable (H07RN-F2X1.0).
- Very bright 360° all-round light.
- Light duration depending on the battery used 12 min per Ah.
- Battery status display for the remaining energy of the battery used, the batteries can be charged externally.
- Protection system for Power-Tool batteries: The batteries used are protected against deep discharge and overheating (caused by high load currents).
- Removable battery protection cover.
- Practical cable rewind possible and clip for fastening.
- All-round handles for easy transport.
- Includes hook for hanging with sliding mechanism to compensate for the imbalance caused by the battery in use.
- Flexible use: standing, hanging, tripod mountable.



brennenstuhl®
MULTI BATTERY
18V-SYSTEM



Powered by **BOSCH**







TECHNISCHE DATEN / TECHNICAL DATA

Artikelnummer / Product number	1173700003
EAN / EAN	4007123681365
VPE / UP	1
Lichtstrom / Luminous flux	12000 lm
Leistungsaufnahme / Power consumption	100 W
Lichtausbeute / Luminous efficacy	120 lm/W
Energieeffizienzklasse / Energy efficiency class	E
Farbtemperatur / Colour temperature	6500 K
Farbwiedergabeindex / Colour rendering index CRI	80-89 (Klasse 1B) / 80-89 (class 1B)
Min.-Max. Nenneingangsspannung / Min.-Max. Nominal input voltage	220 V-240V
Lebensdauer / Lifetime	30000 h
Kabellänge / Cable length	5 m
Kabelbezeichnung / Cable designation	H07RN-F 2X1,0
Kabelqualität / Cable quality	Gummi-Neopren / Rubber-Neoprene
Akku-Spannung / Battery voltage	18 V
Schlagfestigkeit / Impact strength	IK08
Schutzklasse / Protection class	II
Schutzart (IP) / Degree of protection (IP)	IP54
Farbe / Colour	schwarz/grau / black/grey

STECKSYSTEM-VARIANTEN / PLUG-IN SYSTEM VARIANTS

Artikelnummer / Product number	1173703003
EAN / EAN	4007123685257
Stecksystem / Plug-in system	 Typ-G 

ZUBEHÖR / ACCESSORIES

Art.Nr. / Art.no.	EAN	Bezeichnung / Description	zu Art.Nr. / to art.no.
1170610010	4007123663729	Bau-Teleskop Stativ TS 170 / Professional Building Telescopic Tripod TS 170	1173700003
1172640059	4007123663736	Querträger CB 70 für brennenstuhl® Stative / Crossbar CB 70 for brennenstuhl® tripods	1173700003
1170610020	4007123665129	Bau-Teleskop Stativ TS 250 / Professional Building Telescopic Tripod TS 250	1173700003
9171991100	3281859911007	professionallINE Bau Teleskop Stativ TS 300 / professionalLINE Construction Telescopic Tripod TS 300	1173700003
		Passende Schnittstellen Adapter finden Sie auf der Seite 28 / Suitable interface adapters can be found on page 28	1173700003

Multi Battery LED Teleskop Arbeitsstrahler

Multi Battery LED telescopic worklight



Optimale Ausleuchtung, perfektes Flächenlicht.

Der extrem robuste, leuchtstarke und kompakte Multi Battery LED Teleskop Arbeitsstrahler sorgt für eine optimale Ausleuchtung und perfektes Flächenlicht in der Arbeitsumgebung durch den neig- und drehbaren Strahlerkopf. Mit dem brennenstuhl® Multi Battery 18V System sind sie kompatibel mit 18V Akkus der genannten Powertool-Hersteller. Zudem überzeugt er durch folgende Eigenschaften:

Optimum illumination, perfect area light.

The extremely robust, bright and compact Multi Battery LED telescopic worklight provides optimum illumination and perfect area light in the working environment thanks to the tiltable and rotatable spotlight head. With the brennenstuhl® Multi Battery 18V system you are compatible with 18V batteries of the mentioned power tool manufacturers. In addition, it convinces with the following features:

Produktübersicht / Product Overview

Optimale Ausleuchtung

Gleichmäßige Ausleuchtung von größeren Flächen durch einen neig- und schwenkbaren Leuchtkopf und leistungsstarken LEDs.

Optimum illumination

Uniform illumination of larger areas thanks to a tilting and swivelling light head and powerful LEDs.

Licht-Schaltstufen

Einstellbare Licht-Schaltstufen für eine längere Leuchtdauer.

Light switching steps

Adjustable light switching levels for longer light duration.

Schutzsystem für Akkus

Die eingesetzten Akkus sind vor Tiefentladung und Überhitzung (hervorgerufen durch hohe Lastströme) geschützt.

Protection system for batteries

The batteries used are protected against deep discharge and overheating (caused by high load currents).

Akku-Schutzhaube

Staub- und spritzwasser-geschützte Akku-Schutzhaube (IP54) für problemloses Arbeiten im Außenbereich.

Protective battery cover

Dust and splash-proof battery cover (IP54) for trouble-free work outdoors.

Akku-Zustandsanzeige

Akku-Zustandsanzeige für die Restenergie des eingesetzten Akkus, die Akkus sind extern zu laden.

Battery status indicator

Battery status indicator for the remaining energy of the battery used, the batteries must be charged externally.

Ausfahrbares Teleskop

4-fach höhenverstellbares Stativ bis zu 1,83 m (Höhe einschliesslich Leuchtkopf)

Extendable telescope

4-way height-adjustable stand up to 1.83 m (height including light head)

Kompaktes, robustes Gehäuse

Kompakt zusammenklappbares, robustes Gehäuse mit praktischer Tragetasche zum einfachen und sicheren Transport.

Compact, robust housing

Compactly foldable, robust housing with practical carrying bag for easy and safe transport.

Stabile Standfüße

Ausfahrbare, robuste und sichere Standfüße.

Stable stands

Extendable, robust and safe stands.







Multi Battery LED Akku Teleskop Arbeitsstrahler 6050 MA

Maximale Flexibilität. Volle Kompatibilität mit den führenden Akku-Technologien.

- Kompatibel mit verschiedenen 18V Akkus (verschiedene Ah Klassen) der 11 Powertool-Hersteller: Bosch Professional, Dewalt, Einhell, Fein, Festool, Flex, Hikoki, Makita, Metabo CAS, Milwaukee und Würth.
- brennenstuhl® ist Teil von AMPShare - Powered by Bosch Professional: Die AMPShare Akku-Allianz ermöglicht die Verwendung der Brennenstuhl Arbeitsstrahler mit den 18V Akkus von Bosch Professional.
- Arbeitsstrahler inklusive Schnittstellen Adapter für 5 Hersteller (Bosch Professional, Dewalt, Makita, Metabo CAS, Milwaukee).
- Mit ausziehbarem Teleskop und neigbarem Strahlerkopf.
- Kompakt und leicht zu transportieren - Stativleuchte lässt sich vollständig zusammenklappen.
- Flexibel einstellbar dank stabilem Stand mittels Dreifußes und höhenverstellbarem Teleskop (bis zu 1,40 m ausziehbar).
- Der neig- und drehbare Strahlerkopf sorgt für perfektes Flächenlicht.
- Mit Akku- und Schaltstufenanzeige.
- Abnehmbare Akku Schutzhaube.
- Schutzsystem für Power-Tool Akkus: Die eingesetzten Akkus sind vor Tiefenentladung und Überhitzung (hervorgerufen durch hohe Lastströme) geschützt.
- Mit Ein/Aus Schalter, über welchen man zudem die 4 Schaltstufen (100% - 75% - 50% - 25% Licht) steuert.
- Inklusive praktischer Transporttasche.
- BGI608 K2: Einsatz für den rauen Betrieb mit hohen mechanischen, physikalischen und chemischen Einwirkungen.

Multi Battery LED Telescopic Work Light 6050 MA

Maximum flexibility. Full compatibility with leading battery technologies.

- Compatible with various 18V rechargeable batteries (different Ah classes) from the 11 power tool manufacturers: Bosch Professional, Dewalt, Einhell, Fein, Festool, Flex, Hikoki, Makita, Metabo CAS, Milwaukee and Würth.
- brennenstuhl® is part of AMPShare - Powered by Bosch Professional: The AMPShare battery alliance enables the use of Brennenstuhl work lamps with the 18V batteries from Bosch Professional.
- Work spotlight including interface adapters for 5 manufacturers (Bosch Professional, Dewalt, Makita, Metabo CAS, Milwaukee).
- With extendable telescope and tiltable spotlight head.
- Compact and easy to transport - tripod light folds up completely.
- Flexible adjustment thanks to stable stand by means of tripod and height-adjustable telescope (extendable up to 1.40 m).
- The tiltable and rotatable spotlight head provides perfect area light.
- With battery and switch level display.
- Removable battery protection cover.
- Protection system for Power-Tool batteries: The batteries used are protected against deep discharge and overheating (caused by high load currents).
- With on/off switch, which also controls the 4 switching levels (100% - 75% - 50% - 25% light).
- Includes a practical carrying bag.
- BGI608 K2: Use for rough operation with high mechanical, physical and chemical effects.

brennenstuhl®
MULTI BATTERY
18V-SYSTEM

AMP Share

Powered by  **BOSCH**

 **GERMAN INNOVATION AWARD '22 GOLD**





TECHNISCHE DATEN / TECHNICAL DATA

Artikelnummer / Product number	1173700004
EAN / EAN	4007123681389
VPE / UP	1
Lichtstrom / Luminous flux	7700 lm
Leistungsaufnahme / Power consumption	60 W
Lichtausbeute / Luminous efficacy	128 lm/W
Farbtemperatur / Colour temperature	6500 K
Farbwiedergabeindex / Colour rendering index CRI	80-89 (Klasse 1B) / 80-89 (class 1B)
Nenneingangsspannung / Nominal input voltage	18 V
Akku-Spannung / Battery voltage	18 V
Max. Höhenverstellbar / Max. height adjustable	183 cm
Schlagfestigkeit / Impact strength	IK08
Schutzklasse / Protection class	III
Schutzart (IP) / Degree of protection (IP)	IP54
Farbe / Colour	schwarz/grau / black/grey

ZUBEHÖR / ACCESSORIES

Bezeichnung / Description	zu Art.Nr. / to art.no.
Passende Schnittstellen Adapter finden Sie auf der Seite 28 / Suitable interface adapters can be found on page 28	1173700004



Multi Battery LED Handleuchte

Multi Battery LED hand lamp



Handleuchte und Strahler in einem.

Die extrem robuste und leuchtstarke Multi Battery LED Handleuchte eignet sich dabei perfekt als konzentrierter Scheinwerfer, der COB LED Lichttring hingegen sorgt für ideales Arbeitslicht mit verschiedenen Leuchtstufen. Mit dem brennenstuhl® Multi Battery 18V System sind sie kompatibel mit 18V Akkus der genannten Powertool-Hersteller. Zudem überzeugen sie durch folgende Eigenschaften:

Hand lamp and spotlight in one.

The extremely robust and bright multi-battery LED hand lamp is perfectly suited as a The COB LED light ring, on the other hand, provides ideal working light with various light levels. With the brennenstuhl® Multi Battery 18V system, you are compatible with 18V rechargeable batteries from the aforementioned power tool manufacturers. In addition, you will be impressed by the following features:

Produktübersicht / Product Overview

Robustes Gehäuse

Robustes Gehäuse aus bruch- und schlagfestem Kunststoff.

Robust housing

Robust housing made of break- and impact-resistant plastic.

Ergonomischer Griff

Ergonomisch geformter Griff für einfache Handhabung.

Ergonomic handle

Ergonomically shaped handle for easy handling.

Licht-Schaltstufen

Einstellbare Licht Schaltstufen für eine längere Leuchtdauer.

Light switching steps

Adjustable light switching levels for longer light duration.

Extrem Leuchtstark

Mit extrem leistungsstarken und superhellen COB LEDs.

Extremely bright

With extremely powerful and super bright COB LEDs.

Leuchtstarkes Flächenlicht

Leuchtstarker Lichttring für ideales Arbeits- bzw. Flächenlicht.

Bright area light

Luminous light ring for ideal working or area light.

Stabiler Standfuß

Stabiler, standsicherer und verstellbarer Magnetfuß

Stable stand

Stable, stable and adjustable magnetic base

Schutzsystem für Akkus

Die eingesetzten Akkus sind vor Tiefenentladung und Überhitzung (hervorgerufen durch hohe Lastströme) geschützt.

Protection system for batteries

The batteries used are protected against deep discharge and overheating (caused by high load currents).

Akku-Zustandsanzeige

Akku-Zustandsanzeige für die Restenergie des eingesetzten Akkus, die Akkus sind extern zu laden.

Battery status indicator

Battery status indicator for the remaining energy of the battery used, the batteries must be charged externally.

Akku-Schutzhaube

Staub- und spritzwasser-geschützte Akku-Schutzhaube (IP 54) für problemloses Arbeiten im Außenbereich.

Protective battery cover

Dust and splash-proof battery cover (IP 54) for trouble-free work outdoors.







Multi Battery LED Akku Handleuchte HL 3000

Maximale Flexibilität. Volle Kompatibilität mit den führenden Akku-Technologien.

- Kompatibel mit verschiedenen 18V Akkus (verschiedene Ah Klassen) der 11 Powertool-Hersteller: Bosch Professional, Dewalt, Einhell, Fein, Festool, Flex, Hikoki, Makita, Metabo CAS, Milwaukee und Würth.
- brennenstuhl® ist Teil von AMPShare - Powered by Bosch Professional: Die AMPShare Akku-Allianz ermöglicht die Verwendung der Brennenstuhl Arbeitsstrahler mit den 18V Akkus von Bosch Professional.
- Arbeitsleuchte inklusive Schnittstellen Adapter für 5 Hersteller (Bosch Professional, Dewalt, Makita, Metabo CAS, Milwaukee).
- 2 in 1 Handleuchte und Strahler in einem - max. Leuchtweite 200 m.
- Superhelle SMD LEDs mit 1140lm als perfekter Scheinwerfer.
- COB LED Lichtring mit 2160lm geeignet für Flächenlicht.
- Schalter mit Funktion: 100% Spot - 100% Flächenlicht - 75% - 50% - 25% Licht.
- Leuchtdauer in Abhängigkeit des verwendeten Akkus Spot 100 min pro Ah / Flächenlicht 50min pro Ah.
- Akku-Zustandsanzeige für die Restenergie des eingesetzten Akkus, die Akkus sind extern zu laden.
- Schutzsystem für Powertool Akkus: Die eingesetzten Akkus sind vor Tiefentladung und Überhitzung (hervorgerufen durch hohe Lastströme) geschützt.
- Abnehmbare Akku Schutzhaube.
- Mit ergonomischem Griff und verstellbarem Magnetfuß.
- Mit Ein/Aus Schalter.
- BGI608 K2: Einsatz für den rauen Betrieb mit hohen mechanischen, physikalischen und chemischen Einwirkungen.

Multi Battery LED Battery Portable Work Light HL 3000

Maximum flexibility. Full compatibility with leading battery technologies.

- Compatible with various 18V batteries (different Ah classes) from the 11 power tool manufacturers: Bosch Professional, Dewalt, Festool, Flex, Makita, Metabo CAS, Milwaukee.
- Work light including interface adapters for 5 manufacturers (Bosch Professional, Dewalt, Makita, Metabo CAS, Milwaukee).
- brennenstuhl® is part of AMPShare - Powered by Bosch Professional: The AMPShare battery alliance enables the use of Brennenstuhl work lamps with the 18V batteries from Bosch Professional.
- 2 in 1 hand lamp and spotlight in one - max. range 200 m.
- Super-bright SMD LEDs with 1140lm as a perfect spotlight.
- COB LED light ring with 2160lm suitable for area light.
- Switch with function: 100% spot - 100% area light - 75% - 50% - 25% light.
- Light duration depending on the battery used Spot 100 min per Ah / area light 50min per Ah.
- Battery status display for the remaining energy of the battery used, the batteries are to be charged externally.
- Protection system for Powertool batteries: The batteries used are protected against deep discharge and overheating (caused by high load currents).
- Removable battery protection cover.
- With ergonomic handle and adjustable magnetic base.
- With on/off switch.
- BGI608 K2: Use in harsh environments with high mechanical, physical and chemical stresses.

brennenstuhl®
MULTI BATTERY
18V-SYSTEM



Powered by **BOSCH**





TECHNISCHE DATEN / TECHNICAL DATA

Artikelnummer / Product number	1173730000
EAN / EAN	4007123681396
VPE / UP	1
Lichtstrom / Luminous flux	2160 lm
Leistungsaufnahme / Power consumption	20 W
Lichtausbeute / Luminous efficacy	108 lm/W
Farbtemperatur / Colour temperature	6500 K
Farbwiedergabeindex / Colour rendering index CRI	80-89 (Klasse 1B) / 80-89 (class 1B)
Nenneingangsspannung / Nominal input voltage	18 V
Akku-Spannung / Battery voltage	18 V
Schlagfestigkeit / Impact strength	IK08
Schutzklasse / Protection class	III
Schutzart (IP) / Degree of protection (IP)	IP54
Farbe / Colour	schwarz/grau / black/grey

ZUBEHÖR / ACCESSORIES

Bezeichnung / Description	zu Art.Nr. / to art.no.
Passende Schnittstellen Adapter finden Sie auf der Seite 28 / Suitable interface adapters can be found on page 28	1173730000



Adapter für Multi Battery LED Baustrahler

- Nutzen Sie dank dem Schnittstellen Adapter das 18V Akku-System Ihrer Wahl in jedem brennenstuhl® Multi Battery LED Baustrahler.
- Mit einem Handgriff kann der Adapter an der brennenstuhl®-Schnittstelle in den Arbeitsstrahler eingesetzt werden.
- Der handliche Adapter kann ohne Schrauben arretiert werden - maximale Flexibilität durch das Brennenstuhl Multi Battery 18V System.

Adapter for Multi Battery LED Work Light

- Use the 18V battery system of your choice in any brennenstuhl® Multi Battery LED construction spotlight thanks to the interface adapter.
- The adapter can be inserted into the work spotlight at the brennenstuhl® interface in one easy step.
- The handy adapter can be locked in place without screws - maximum flexibility with the Brennenstuhl Multi Battery 18V System.

Bosch Professional

Artikel-Nr. / Article no.
1172640063
EAN
4007123677948
VPE / UP
1

Dewalt + Milwaukee

Artikel-Nr. / Article no.
1172640066
EAN
4007123676071
VPE / UP
1

Einhell

Artikel-Nr. / Article no.
1172640078
EAN
4007123677979
VPE / UP
1

Fein

Artikel-Nr. / Article no.
1172640079
EAN
4007123685356
VPE / UP
1

Festool

Artikel-Nr. / Article no.
1172640073
EAN
4007123681860
VPE / UP
1

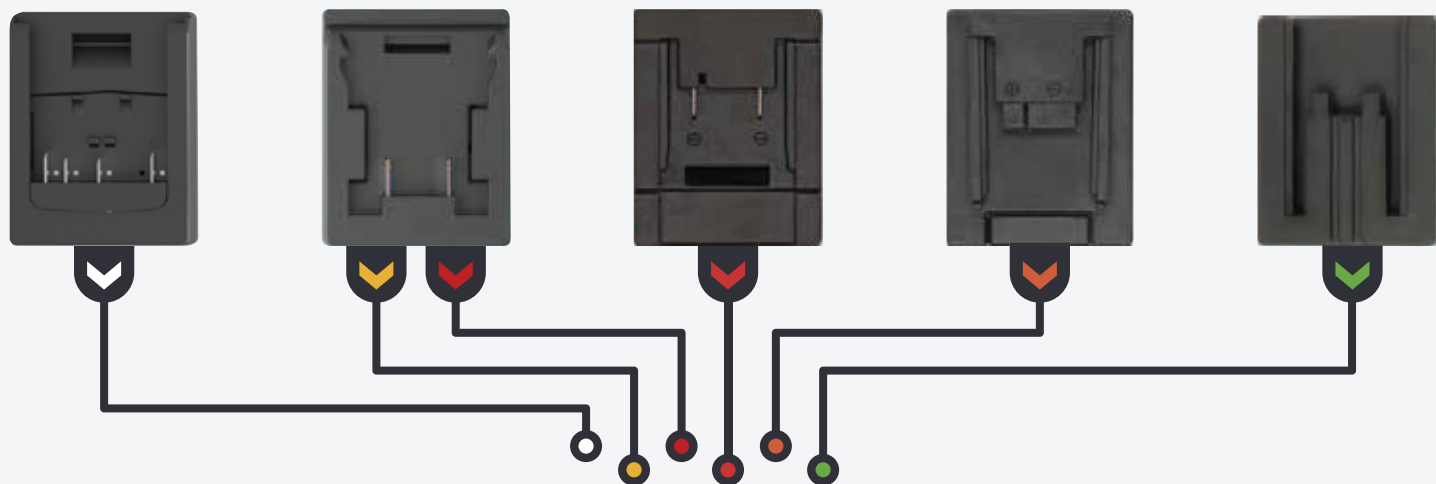

Adapter aufstecken,
Akku einstecken,
perfektes Arbeitslicht!

brennenstuhl®
MULTI BATTERY
18V-SYSTEM

Attach the adapter,
plug in the battery,
perfect worklight!

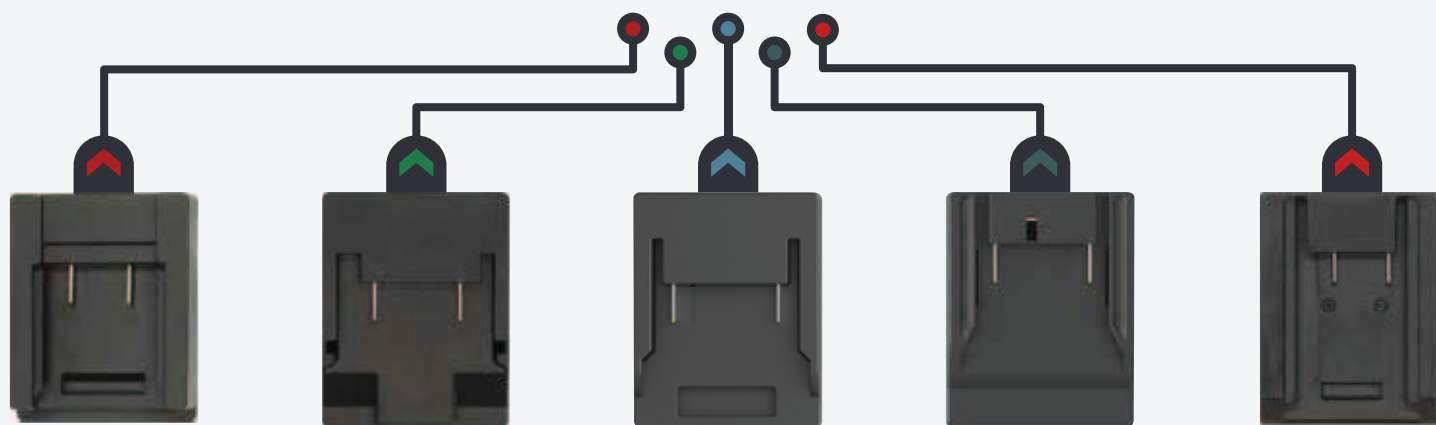

Flex

Artikel-Nr. / Article no.
1172640072
EAN
4007123681853
VPE / UP
1

Hikoki

Artikel-Nr. / Article no.
1172640081
EAN
4007123685370
VPE / UP
1

Makita

Artikel-Nr. / Article no.
1172640064
EAN
4007123677979
VPE / UP
1

Metabo CAS

Artikel-Nr. / Article no.
1172640065
EAN
4007123677986
VPE / UP
1

Würth

Artikel-Nr. / Article no.
1172640080
EAN
4007123685363
VPE / UP
1





Powered by



BOSCH

SHARE THE POWER. Eine neue Ära der Akku-Allianz. SHARE THE POWER. A new era of the battery alliance.

FLEXIBLER ALS JE ZUVOR

AMPShare ist das gemeinsame Akkusystem, mit dem du flexibel zwischen Profiwerkzeugen verschiedener Marken wechseln kannst – ohne den Akku zu wechseln. Mit einem einzigen, vollständig kompatiblen Akkusystem kannst du Zeit, Geld, Platz und Mühe bei deiner Arbeit sparen.

AMPShare-Akkus sind in verschiedenen Größen und Kapazitäten erhältlich und ermöglichen es dir, die Werkzeuge verschiedener Marken einfach „aufzuklicken“, ohne weiter drüber nachdenken zu müssen. Dank führender Akkutechnologie von Bosch Professional und einem ausgezeichneten Wärmemanagement erreichen AMPShare-Akkus hervorragende Laufzeiten auch in schweren Einsätzen.

Plus: AMPShare-Akkus sind vollständig mit den 18V Werkzeugen und Ladegeräten von Bosch Professional seit 2008 kompatibel. Mit über 60 Millionen bereits verkauften Akkus und einer steigenden Zahl teilnehmender Profimarken ist AMPShare die zukunftsfähige Akkuplattform, auf die du bauen kannst.

OFFIZIELLER PARTNER

Als offizieller Partner des AMPShare 18V Akku Systems – powered by Bosch Professional, bietet brennenstuhl® leistungsstarke und äußerst robuste High Performance Arbeitsstrahler. Diese sind vielseitig einsetzbar und wurden für die härtesten Bedingungen im Handwerk entwickelt.



MORE FLEXIBILITY THAN EVER.

AMPShare is the shared battery system that gives you the flexibility to switch between pro tools and brands – without switching batteries. With just one fully compatible battery system, you can save time, money, space, and effort on all your professional jobs. Available in different sizes and power capacities.

AMPShare batteries make it easy for you to „click“ your way through different tools and brands without thinking twice. Powered by leading battery technology from Bosch Professional, AMPShare batteries have a stellar track record for heavy-duty applications and for long runtimes thanks to excellent heat management.

Plus: AMPShare batteries are fully compatible with Bosch Professional 18V tools and chargers since 2008. With over 60 million batteries already sold and a growing list of pro brands, AMPShare is the future-ready battery platform you can build on.

OFFICIAL PARTNER

As an official partner of the AMPShare 18V battery system – powered by Bosch Professional, brennenstuhl® offers powerful and extremely robust high-performance work lamps. These are versatile and have been developed for the toughest conditions in the trade.



Viele Marken. Viele Maschinen. Ein Akku-System. Many brands. Many tools. One battery system.

AMPShare – powered by Bosch Professional



Mehr Informationen zu AMPShare
und den teilnehmenden Partnern unter:

More information about AMPShare
and the participating partners at:

www.AMPShare.com



LED Hybrid Baustrahler Bosch Professional System

LED Hybrid Construction Worklight Bosch Professional System

Maximale Kompatibilität

Der extrem robuste und leistungsstarke LED Hybrid Baustrahler sorgt für perfektes Arbeitslicht im Handwerk. Er wurde für härteste Bedingungen und den äußerst robusten Einsatz entwickelt und bietet mit der Kompatibilität zu AMPShare - Powered by Bosch Professional noch mehr Leistung und Effizienz. Er überzeugt durch folgende Eigenschaften:

Maximum compatibility

The extremely robust and powerful LED hybrid construction worklight provides perfect working light in the trade. It was developed for the toughest conditions and extremely robust use and offers even more power and efficiency with compatibility to AMPShare - Powered by Bosch Professional. It convinces with the following features:



Produktübersicht / Product Overview

Extrem leuchtstark

Leuchtstarke OSRAM-LEDs mit hohem Wirkungsgrad und langer Lebensdauer.

Extremely bright

Bright OSRAM LEDs with high efficiency and long service life.

Akku-Schutzhaube

Staub- und strahlwassergeschützte Akku-Schutzhaube (IP 55) für problemloses Arbeiten im Außenbereich.

Protective battery cover

Dust and jet water protected battery cover (IP 55) for trouble-free work outdoors.

Kompatibel mit Bosch Professional

Kompatibel mit ProCORE18V und GBA 18V Li-Ionen Akkus aus dem Bosch Professional Sortiment. Teil von AMPShare - Powered by Bosch Professional.

Kompatibel mit Bosch Professional

Compatible with ProCORE18V and GBA 18V Li-Ion batteries from the Bosch Professional range. Part of AMPShare - Powered by Bosch Professional.

Praktischer Tragegriff

Ergonomisch geformter Kunststoff Tragegriff.

Practical carrying handle

Ergonomically shaped plastic carrying handle.

Robuster Klappbügel

Klappbügel zum Aufstellen oder Befestigen auf Stativ.

Robust folding handle

Folding bracket for standing on or attaching to tripod.

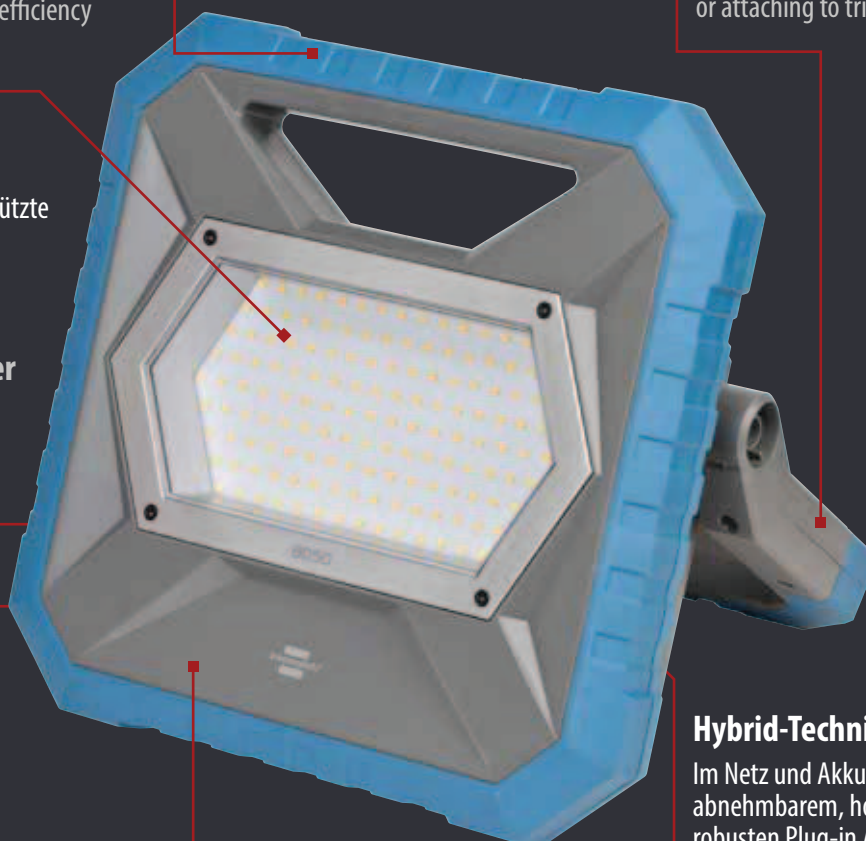

Hybrid-Technik

Im Netz und Akku Betrieb dank abnehmbarem, hochwertigen und robusten Plug-in Anschlusskabel mit geschütztem Drehverschluss nutzbar. Automatisches Umschalten bei Stromausfall im Netzbetrieb auf Akku.

Hybrid technology

Can be used in mains and battery operation thanks to detachable high quality and robust plug-in connection cable with protected twist lock. Automatic switchover from mains to battery operation in the event of a power failure.

Robustes Gehäuse

Robustes Gehäuse, rutschfest durch gummierten Eckschutz.

Robust housing

Robust housing, non-slip due to rubberised corner protection.



AMP  **Share** 

Powered by



BOSCH

**Many brands. Many tools.
One battery system.**

**AMPShare – powered by
Bosch Professional**

Mehr Informationen zu AMPShare
und den teilnehmenden Partnern unter:

More information about AMPShare
and the participating partners at:

www.AMPShare.com



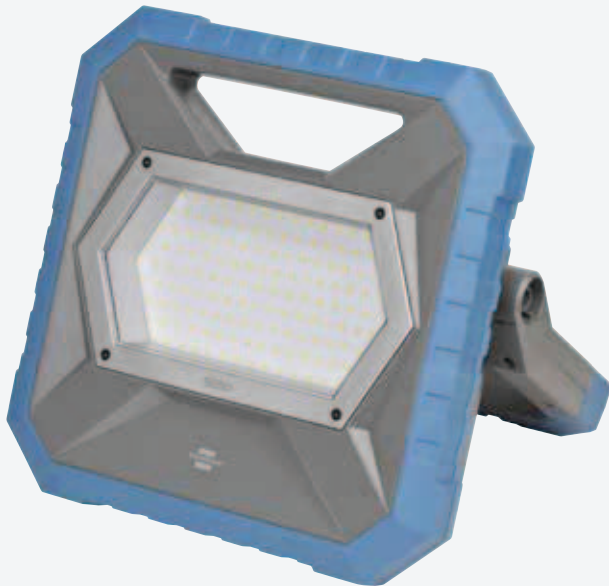

LED Hybrid Baustrahler Bosch Professional 18V System BS 8050 MH

Maximale Kompatibilität mit Akkus aus dem Bosch Professional 18V System.

- Mit leuchtstarken OSRAM-LEDs mit hohem Wirkungsgrad und langer Lebensdauer.
- Die AMPShare - Powered by Bosch Professional Akku-Allianz ermöglicht es, dass 18V Akkus des Bosch Professional 18V Systems mit brennenstuhl® Arbeitsstrahlern kompatibel sind.
- Schnell einsatzfähig durch wechselbaren Bosch Professional 18 V Akku.
- Kompatibel mit ProCORE18V und GBA 18V Li-Ionen Akkus aus dem Bosch Professional Sortiment.
- Hybridtechnik: Akku- und Netzbetrieb möglich.
- Notlichtfunktion: schaltet bei Stromausfall automatisch auf Akkubetrieb um.
- Schaltstufen für Arbeitsbeleuchtung mit 100% und 50%, dimmbar 10% bis 100%.
- Leuchtdauer circa 2,5h (100%), 5h (50%), bei Verwendung eines Akkus 18V 5Ah.
- Robustes Gehäuse, rutschfest durch gummierten Eckschutz.
- Klappbügel zum Aufstellen oder Befestigen auf Stativ.
- Jeder kompatible Akku passt garantiert durch die abnehmbare Akku-Schutzhaube.
- Betriebsmittel der Kategorie 2 (K2): Einsatz für den rauen Betrieb mit hohen mechanischen, physikalischen und chemischen Einwirkungen.

LED Hybrid Baustrahler Bosch Professional 18V System BS 8050 MH

Maximum compatibility with batteries from the Bosch Professional 18V system.

- With bright OSRAM LEDs with high efficiency and long service life.
- The AMPShare - Powered by Bosch Professional battery alliance makes it possible for 18V batteries from the Bosch Professional 18V system to be compatible with brennenstuhl® work spotlights.
- Quickly ready for use thanks to exchangeable Bosch Professional 18 V battery.
- Compatible with ProCORE18V and GBA 18V Li-Ion batteries from the Bosch Professional range.
- Hybrid technology: battery and mains operation possible.
- Emergency light function: automatically switches to battery operation in the event of a power failure.
- Switching levels for working light with 100% and 50%, dimmable 10% to 100%.
- Light duration approx. 2.5h (100%), 5h (50%), when using a rechargeable battery 18V 5Ah.
- Robust housing, non-slip due to rubberised corner protection.
- Folding handle for standing or attaching to tripod.
- Any compatible battery is guaranteed to fit through the removable battery protection cover.
- Category 2 (K2) operating equipment: Use for rough operation with high mechanical, physical and chemical effects.



Powered by **BOSCH**





TECHNISCHE DATEN / TECHNICAL DATA

Artikelnummer / Product number	1171630802
EAN / EAN	4007123674589
VPE / UP	1
Lichtstrom / Luminous flux	7900 lm
Leistungsaufnahme / Power consumption	82 W
Lichtausbeute / Luminous efficacy	96 lm/W
Energieeffizienzklasse / Energy efficiency class	F
Farbtemperatur / Colour temperature	5000 K
Farbwiedergabeindex / Colour rendering index CRI	80-89 (Klasse 1B) / 80-89 (class 1B)
Min.-Max. Nenneneingangsspannung / Min.-Max. Nominal input voltage	220 V-240V
Lebensdauer / Lifetime	30000 h
Kabellänge / Cable length	5 m
Kabelbezeichnung / Cable designation	H07RN-F 3G1,0
Kabelqualität / Cable quality	Gummi-Neopren / Rubber-Neoprene
Akku-Spannung / Battery voltage	18 V
Schlagfestigkeit / Impact strength	IK08
Schutzklasse / Protection class	I
Schutzart (IP) / Degree of protection (IP)	IP55
Farbe / Colour	grau/blau / grey/blue

ZUBEHÖR / ACCESSORIES

Art.Nr. / Art.no.	EAN	Bezeichnung / Description	zu Art.Nr. / to art.no.
1170610010	4007123663729	Bau-Teleskop Stativ TS 170 / Professional Building Telescopic Tripod TS 170	1171630802
1172640059	4007123663736	Querträger CB 70 für brennenstuhl® Stative / Crossbar CB 70 for brennenstuhl® tripods	1171630802
1170610020	4007123665129	Bau-Teleskop Stativ TS 250 / Professional Building Telescopic Tripod TS 250	1171630802
9171991100	3281859911007	professionallINE Bau Teleskop Stativ TS 300 / professionallINE Construction Telescopic Tripod TS 300	1171630802
1172640070	4007123678297	Anschlusskabel 5m H07RN-F 3G1,0 / Connection cable 5m H07RN-F 3G1.0	1171630802

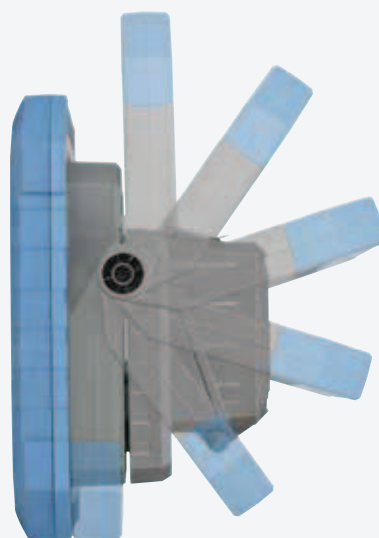
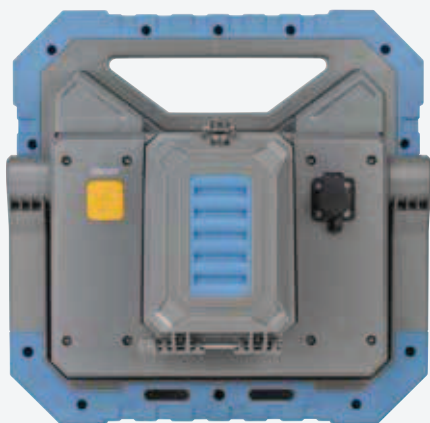

LED Baustrahler Bosch Professional System

LED Construction Worklight Bosch Professional System

Maximale Kompatibilität

Der extrem robuste und leistungsstarke LED Akku Baustrahler sorgt für perfektes Arbeitslicht im Handwerk. Er wurde für härteste Bedingungen und den äußerst robusten Einsatz entwickelt und bietet mit der Kompatibilität zu AMPShare - Powered by Bosch Professional noch mehr Leistung und Effizienz. Er überzeugt durch folgende Eigenschaften:

Maximum compatibility

The extremely robust and powerful rechargeable LED construction worklight provides perfect working light in the trade. It was developed for the toughest conditions and extremely robust use and offers even more power and efficiency with compatibility to AMPShare - Powered by Bosch Professional. It convinces with the following features:



Produktübersicht / Product Overview

Extrem leuchtstark

Leuchtstarke OSRAM-LEDs mit hohem Wirkungsgrad und langer Lebensdauer.

Extremely bright

Bright OSRAM LEDs with high efficiency and long service life.

Praktischer Tragegriff

Ergonomisch geformter Kunststoff Tragegriff.

Practical carrying handle

Ergonomically shaped plastic carrying handle.

Robustes Gehäuse

Robustes Gehäuse, rutschfest durch gummierten Eckschutz.

Robust housing

Robust housing, non-slip due to rubberised corner protection.

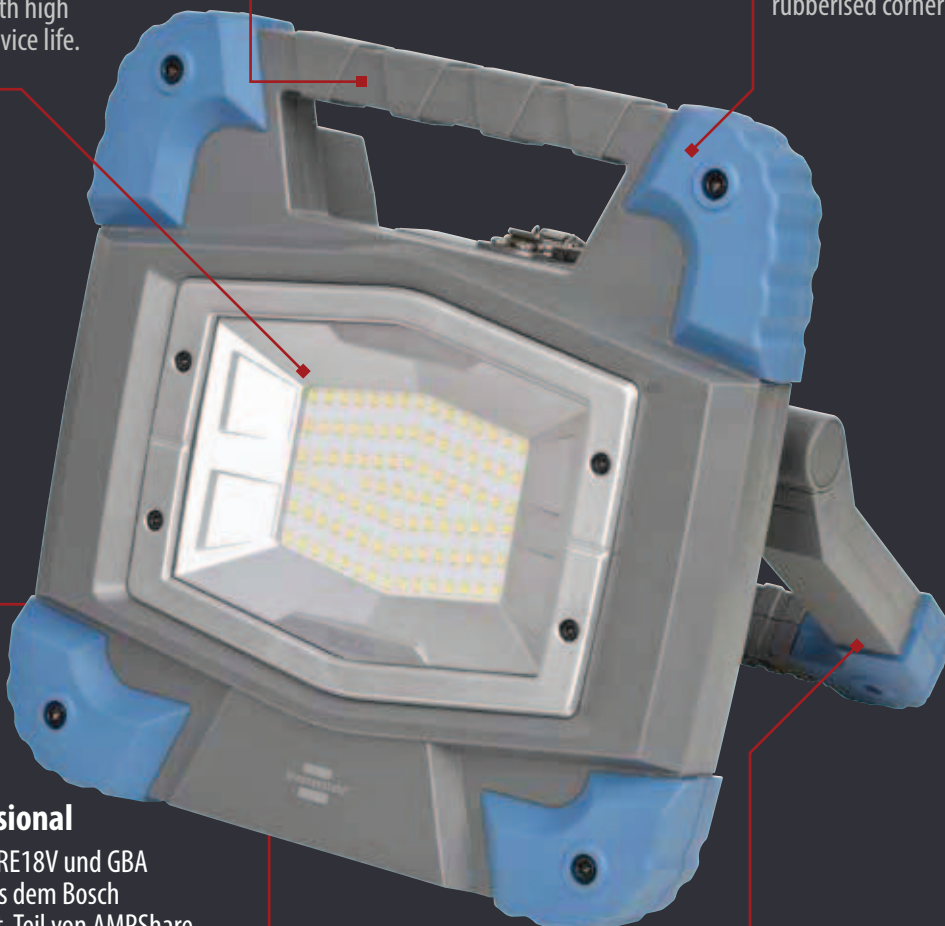

Kompatibel mit Bosch Professional

Kompatibel mit ProCORE18V und GBA 18V Li-Ionen Akkus aus dem Bosch Professional Sortiment. Teil von AMPShare - Powered by Bosch Professional.

Kompatibel mit Bosch Professional

Compatible with ProCORE18V and GBA 18V Li-Ion batteries from the Bosch Professional range. Part of AMPShare - Powered by Bosch Professional.

Akku-Schutzhaube

Staub- und strahlwassergeschützte Akku-Schutzhaube (IP 55) für problemloses Arbeiten im Außenbereich.

Protective battery cover

Dust and jet water protected battery cover (IP 55) for trouble-free work outdoors.

Robuster Klappbügel

Klappbügel zum Aufstellen oder Befestigen auf Stativ.

Robust folding handle

Folding bracket for standing on or attaching to tripod.

AMP  **Share**

Powered by



BOSCH

**Many brands. Many tools.
One battery system.**

**AMPShare – powered by
Bosch Professional**



Mehr Informationen zu AMPShare
und den teilnehmenden Partnern unter:

More information about AMPShare
and the participating partners at:

www.AMPShare.com





Powered by  **BOSCH**



LED Arbeitsstrahler Bosch Professional 18V System BS 5000 MA

Maximale Kompatibilität mit Akkus aus dem Bosch Professional 18V System.

- Mit leuchtstarken OSRAM-LEDs mit hohem Wirkungsgrad und langer Lebensdauer.
- Die AMPShare - Powered by Bosch Professional Akku-Allianz ermöglicht es, dass 18V Akkus des Bosch Professional 18V Systems mit brennenstuhl® Arbeitsstrahlern kompatibel sind.
- Schnell einsatzfähig durch wechselbaren Bosch Professional 18V Akku.
- Kompatibel mit ProCORE18V und GBA 18V Li-Ionen Akkus aus dem Bosch Professional Sortiment.
- Schaltstufen für Arbeitsbeleuchtung mit 100% und 50%, dimmbar 10% bis 100%.
- Leuchtdauer circa 2,5h (100%), 5h (50%), bei Verwendung eines Akkus 18V 5Ah.
- Robustes Gehäuse, rutschfest durch gummierten Eckschutz.
- Klappbügel zum Aufstellen oder Befestigen auf Stativ.
- Jeder kompatible Akku passt garantiert durch die abnehmbare Akku-Schutzhaube.
- Powerbank-Funktion: USB-Ladeanschluss für Geräte mit USB Ladekabel wie Smartphones, Tablets, etc.
- Betriebsmittel der Kategorie 2 (K2): Einsatz für den rauen Betrieb mit hohen mechanischen, physikalischen und chemischen Einwirkungen.

LED Work Light Bosch Professional 18V System BS 5000 MA

Maximum compatibility with batteries from the Bosch Professional 18V system.

- With bright OSRAM LEDs with high efficiency and long service life.
- The AMPShare - Powered by Bosch Professional battery alliance makes it possible for 18V batteries from the Bosch Professional 18V system to be compatible with brennenstuhl® work spotlights.
- Quickly ready for use thanks to exchangeable Bosch Professional 18V battery.
- Compatible with ProCORE18V and GBA 18V Li-Ion batteries from the Bosch Professional range.
- Switching levels for working light with 100% and 50%, dimmable 10% to 100%.
- Light duration approx. 2.5h (100%), 5h (50%), when using a battery 18V 5Ah.
- Robust housing, non-slip due to rubberised corner protection.
- Folding handle for standing or attaching to tripod.
- Any compatible battery is guaranteed to fit through the removable battery protection cover.
- Powerbank function: USB charging port for devices with USB charging cable like smartphones, tablets, etc.
- Category 2 (K2) operating equipment: Use for rough operation with high mechanical, physical and chemical effects.





TECHNISCHE DATEN / TECHNICAL DATA

Artikelnummer / Product number	1171630501
EAN / EAN	4007123674572
VPE / UP	1
Lichtstrom / Luminous flux	6000 lm
Leistungsaufnahme / Power consumption	50 W
Farbtemperatur / Colour temperature	5000 K
Farbwiedergabeindex / Colour rendering index CRI	80-89 (Klasse 1B) / 80-89 (class 1B)
Nenneingangsspannung / Nominal input voltage	18 V
Akku-Spannung / Battery voltage	18 V
Schlagfestigkeit / Impact strength	IK08
Schutzklasse / Protection class	III
Schutzart (IP) / Degree of protection (IP)	IP55
Farbe / Colour	grau/blau / grey/blue

ZUBEHÖR / ACCESSORIES

Art.Nr. / Art.no.	EAN	Bezeichnung / Description	zu Art.Nr. / to art.no.
1170610010	4007123663729	Bau-Teleskop Stativ TS 170 / Professional Building Telescopic Tripod TS 170	1171630501
1172640059	4007123663736	Querträger CB 70 für brennenstuhl® Stativ / Crossbar CB 70 for brennenstuhl® tripods	1171630501
1170610020	4007123665129	Bau-Teleskop Stativ TS 250 / Professional Building Telescopic Tripod TS 250	1171630501
9171991100	3281859911007	professionalLINE Bau Teleskop Stativ TS 300 / professionalLINE Construction Telescopic Tripod TS 300	1171630501
1172640082	4007123685639	Universal Magnethalter MH 1 / Universal magnetic holder MH 1	1171630501

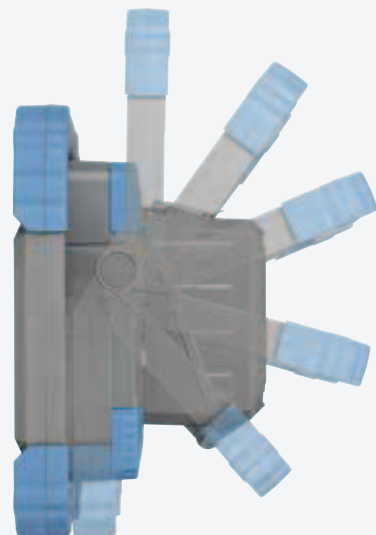

JARO

LED Arbeitsstrahler JARO

Der JARO LED Strahler ist extrem energieeffizient und wird durch seine extrem flache und robuste Bauform höchsten Ansprüchen gerecht. Die verbauten SMD-LEDs sorgen für eine außergewöhnlich lange Lebensdauer und eine spezielle Lichtstreuung für großflächige Ausleuchtung. Zudem überzeugt der LED-Strahler durch folgende Eigenschaften:

LED worklights JARO

The JARO LED worklight is extremely energy efficient and meets the highest demands due to its extremely flat and robust design. The installed SMD LEDs ensure an exceptionally long service life and a special light diffusion for large-area illumination. In addition, the LED spotlight convinces with the following features:

Produktübersicht / Product Overview

Robustes Gehäuse

Solides, modernes und hochwertiges Aluminium-Gehäuse.

Robust housing

Solid, modern and high-quality aluminium housing.

Praktischer Handgriff

Ergonomisch geformter Kunststoff-Tragegriff.

Practical handle

Ergonomically shaped plastic carrying handle.

Total standsicher

Standfestes Gestell mit Kunststoff Schutzecken.

Totally stable

Stable frame with plastic protective corners.

Extrem leuchtstark

Durch superhelle und leistungsstarke SMD-LEDs.

Extremely bright

Through super-bright and powerful SMD LEDs.

Stufenlos schwenkbar

Strahler stufenlos schwenkbar und mit einer Hand arretierbar durch Schnellspannverschluss.

Stepless swivelling

Worklight can be swivelled continuously and locked with one hand by means of a quick-release fastener.

Robuste Frontscheibe

Robuste Frontscheibe aus Sicherheitsglas.

Robust front pane

Robust front pane made of safety glass.

Stativmontage

Integrierte Vorrichtung am Standfuß zur Befestigung auf Stativen.

Tripod mounting

Integrated device at the stand for mounting on tripods.

Leicht und kompakt

Perfektes Handling durch eine leichte und kompakte Bauweise. Lässt sich für den sicheren Transport per Arretierschrauben einfach zusammenklappen und verstauen.

Light and compact

Perfect handling due to a light and compact design. Can be easily folded and stowed away for safe transport using locking screws.



Produkt-Features

Product Features



Kompakteres Gehäuse, noch mehr Leistung

Perfektes Handling durch eine leichte und kompakte Bauweise. Noch mehr Lichtleistung durch leistungsstarke SMD-LEDs.

Compact housing, even more power

Perfect handling due to a light and compact design. Even more light output due to powerful SMD LEDs.



Leicht und kompakt

Lässt sich für den sicheren Transport per Arretierschrauben einfach und schnell zusammenklappen und verstauen.

Light and compact

Can be easily folded and stowed away for safe transport using locking screws.



Licht-Schaltstufen

Mit dem Ein-/Ausschalter kann die Lichtstärke über die Schaltstufen auf 100%, 50% und 25% Leistung angepasst und perfekt auf die aktuelle Arbeitssituation eingestellt werden.

(Ab LED Arbeitsstrahler JARO ab 5800lm (50W))

Light switching steps

With the on/off switch, the light intensity can be adjusted to 100%, 50% and 25% power via the switching levels and perfectly adjusted to the current work situation.

(From LED worklight JARO from 5800lm (50W))





LED Arbeitsstrahler JARO

Für die Verwendung im Innen- und Außenbereich, IP 65.

- LED-Strahler mit superhellen Everlight SMD-LEDs.
- Solides, modernes Aluminium-Gehäuse.
- Standfestes, klappbares Gestell mit Kunststoff Schutzecken und ergonomisch geformtem Kunststoff Tragegriff.
- Strahler stufenlos schwenkbar und mit einer Hand arretierbar durch Schnellspannverschluss.
- Frontscheibe aus Sicherheitsglas.

LED Arbeitsstrahler JARO ab 5800lm (50W)

- Schalter mit Lichtstufenfunktion 100% - 50% - 25%.

LED Work Light JARO

For indoor and outdoor use, IP 65.

- LED spotlight with super-bright Everlight SMD LEDs.
- Solid, modern aluminium housing.
- Stable, foldable frame with plastic protective corners and ergonomically shaped plastic carrying handle.
- Spotlight can be continuously swivelled and locked with one hand by means of a quick-release lock.
- Front screen made of safety glass.

LED Work Light JARO from 5800lm (50W)

- Switch with light level function 100% - 50% - 25%.



TECHNISCHE DATEN / TECHNICAL DATA

Artikelnummer / Product number	1171250143	1171250243	1171250343
EAN / EAN	4007123684779	4007123684786	4007123684793
VPE / UP	1	1	1
Lichtstrom / Luminous flux	1150 lm	2300 lm	3450 lm
Leistungsaufnahme / Power consumption	10 W	20 W	30 W
Lichtausbeute / Luminous efficacy	138 lm/W	140 lm/W	136 lm/W
Energieeffizienzklasse / Energy efficiency class	D	D	D
Farbwiedergabeindex / Colour rendering index CRI	80-89 (Klasse 1B) / 80-89 (class 1B)	80-89 (Klasse 1B) / 80-89 (class 1B)	80-89 (Klasse 1B) / 80-89 (class 1B)
Min.-Max. Nenneingangsspannung / Min.-Max. Nominal input voltage	220 V-240 V	220 V-240 V	220 V-240 V
Kabellänge / Cable length	2 m	2 m	3 m
Kabelbezeichnung / Cable designation	H07RN-F 3G1,0	H07RN-F 3G1,0	H07RN-F 3G1,0
Kabelqualität / Cable quality	Gummi-Neopren / Rubber-Neoprene	Gummi-Neopren / Rubber-Neoprene	Gummi-Neopren / Rubber-Neoprene
Schlagfestigkeit / Impact strength	IK08	IK08	IK08
Schutzklasse / Protection class	I	I	I
Schutzart (IP) / Degree of protection (IP)	IP65	IP65	IP65
Farbe / Colour	schwarz / black	schwarz / black	schwarz / black



STECKSYSTEM-VARIANTEN / PLUG-IN SYSTEM VARIANTS

Artikelnummer / Product number	1171253243	1171253340
EAN / EAN	4007123685455	4007123685462
Stecksystem / Plug-in system	Typ-G	Typ-G



TECHNISCHE DATEN / TECHNICAL DATA

Artikelnummer / Product number	1171250547	1171250047	1171250747
EAN / EAN	4007123684991	4007123685004	4007123685011
VPE / UP	1	1	1
Lichtstrom / Luminous flux	5800 lm	11500 lm	17500 lm
Leistungsaufnahme / Power consumption	50 W	100 W	150 W
Lichtausbeute / Luminous efficacy	144 lm/W	142 lm/W	137 lm/W
Energieeffizienzklasse / Energy efficiency class	D	D	D
Farbwiedergabeindex / Colour rendering index CRI	80-89 (Klasse 1B) / 80-89 (class 1B)	80-89 (Klasse 1B) / 80-89 (class 1B)	80-89 (Klasse 1B) / 80-89 (class 1B)
Min.-Max. Nenneingangsspannung / Min.-Max. Nominal input voltage	220 V-240 V	220 V-240 V	220 V-240 V
Kabellänge / Cable length	5 m	5 m	5 m
Kabelbezeichnung / Cable designation	H07RN-F 3G1,0	H05RN-F 3G1,0	H07RN-F 3G1,0
Kabelqualität / Cable quality	Gummi-Neopren / Rubber-Neoprene	Gummi-Neopren / Rubber-Neoprene	Gummi-Neopren / Rubber-Neoprene
Schlagfestigkeit / Impact strength	IK08	IK08	IK08
Schutzklasse / Protection class	I	I	I
Schutzart (IP) / Degree of protection (IP)	IP65	IP65	IP65
Farbe / Colour	schwarz / black	schwarz / black	schwarz / black



STECKSYSTEM-VARIANTEN / PLUG-IN SYSTEM VARIANTS

Artikelnummer / Product number	1171253547
EAN / EAN	4007123685486
Stecksystem / Plug-in system	Typ-G





Stativ LED Strahler JARO

Für die Verwendung im Innen- und Außenbereich, IP 65.

- LED-Strahler mit superhellen Everlight SMD-LEDs.
- Strahler stufenlos schwenk- und arretierbar.
- Solides, modernes Aluminium-Gehäuse.
- Frontscheibe aus Sicherheitsglas.
- Teleskop-Stativ aus stabilem, pulverbeschichtetem Stahlrohr.
- Höhenverstellbar bis max. 180 cm.
- Handliche, zuverlässige Rohrspannmutter.
- Mit stabiler Kabelhalterung.

Tripod LED Light JARO

For indoor and outdoor use, IP 65.

- LED spotlight with super-bright Everlight SMD LEDs.
- Spotlight can be continuously swivelled and locked.
- Solid, modern aluminium housing.
- Front screen made of safety glass.
- Telescopic stand made of sturdy, powder-coated tubular steel.
- Height adjustable up to max. 180 cm.
- Handy, reliable tube clamping nuts.
- With sturdy cable holder.



TECHNISCHE DATEN / TECHNICAL DATA

Artikelnummer / Product number	1171250244	1171250444	1171250544
EAN / EAN	4007123684816	4007123684823	4007123684830
VPE / UP	1	1	1
Lichtstrom / Luminous flux	2300 lm	4800 lm	5800 lm
Leistungsaufnahme / Power consumption	20 W	40 W	50 W
Lichtausbeute / Luminous efficacy	140 lm/W	148 lm/W	144 lm/W
Energieeffizienzklasse / Energy efficiency class	D	D	D
Min.-Max. Nenneneingangsspannung / Min.-Max. Nominal input voltage	220 V-240 V	220 V-240 V	220 V-240 V
Kabellänge / Cable length	3 m	3 m	5 m
Kabelbezeichnung / Cable designation	H07RN-F 3G1,0	H07RN-F 3G1,0	H07RN-F 3G1,0
Kabelqualität / Cable quality	Gummi-Neopren / Rubber-Neoprene	Gummi-Neopren / Rubber-Neoprene	Gummi-Neopren / Rubber-Neoprene
Schlagfestigkeit / Impact strength	IK08	IK08	IK08
Schutzklasse / Protection class	I	I	I
Schutzart (IP) / Degree of protection (IP)	IP65	IP65	IP65
Farbe / Colour	schwarz / black	schwarz / black	schwarz / black



STECKSYSTEM-VARIANTEN / PLUG-IN SYSTEM VARIANTS

Artikelnummer / Product number	1171253544
EAN / EAN	4007123685479
Stecksystem / Plug-in system	Typ-G



DINORA

LED Arbeitsstrahler DINORA

Der LED Arbeitsstrahler DINORA ist extrem leicht und robust. Mit einem Gehäuse aus bruch- und schlagfestem Kunststoff und zusätzlichem Kantenschutz aus Gummi eignet er sich perfekt für den harten und robusten Einsatz. Er sorgt für eine gleichmäßige und großflächige Ausleuchtung bei blendfreiem Arbeitslicht. Der LED Arbeitsstrahler verfügt außerdem über folgende Eigenschaften:

LED worklight DINORA

The LED worklight DINORA is extremely light and robust. With a housing made of break- and impact-resistant plastic and additional edge protection made of rubber, it is perfect for tough and robust use. It provides uniform and wide-area illumination with glare-free working light. The LED work light also has the following features:

Produktübersicht / Product Overview

Spezielle Lichtsteuerung

Angenehmes, blendfreies Arbeitslicht. Spezielle Lichtsteuerung für großflächige Ausleuchtung.

Special light scattering

Pleasant, glare-free working light. Special light diffusion for large-area illumination.

Leichtes Gewicht

Leichtes Gewicht und dennoch sehr robust. Mit einem Tragegriff sehr gut zu transportieren.

Light weight

Light weight and yet very robust. Very easy to transport with a carrying handle.

Robustes Gehäuse

Bruch- und schlagfestes Kunststoffgehäuse mit Gummi-Kantenschutz.

Robust housing

Break and impact resistant plastic housing with rubber edge protection.

Verstellbarer Haltebügel

Mit ausklappbarem, verstellbarem Haltebügel zum Aufstellen oder Befestigen auf Stativen.

Adjustable grab rail

With fold-out, adjustable mounting bracket for standing on or attaching to tripods.

Absolut sicher

Geringe Wärmeentwicklung, keine Verletzungsgefahr.

Absolutely safe

Low heat generation, no risk of injury.

Ein/Aus-Schalter

Beleuchteter Ein/Aus-Schalter.

On/Off switch

Illuminated on/off switch.

Robustes Anschlusskabel

Ölbeständiges RN-Kabel perfekt für den ständigen Einsatz im Außenbereich.

Robust connection cable

Oil-resistant RN cable perfect for permanent outdoor use.



Verfügbare Produkt-Features

Available Product Features



Zusätzliche Steckdose

Spritzwassergeschützte Steckdose auf der Rückseite mit erhöhtem Berührungsschutz und selbstschließendem Deckel.

Additional socket

Splash-proof socket on the back with increased protection against accidental contact and self-closing cover.



Stufenlose Dimmfunktion

Mit Stufenloser Dimm-Funktion der Lichtstärke von 10 % bis 100 % Leistung für perfekt auf die jeweilige Situation abgestimmtes Arbeitslicht.

Stepless dimming function

With infinitely variable dimming function of the light intensity from 10 % to 100 % power for working light perfectly adapted to the respective situation.





LED Baustrahler DINORA

Für die Verwendung im Innen- und Außenbereich, IP 65.

- Angenehmes, blendfreies Arbeitslicht und spezielle Lichtstreuung für großflächige Ausleuchtung.
- Perfekt für den gewerblichen Einsatz und den anspruchsvollen Heimwerker.
- Leicht und dennoch sehr robust.
- Geringe Wärmeentwicklung, keine Verletzungsgefahr.
- Extrem lange Lebensdauer der SMD-LEDs, stoßfest, wartungsfrei.
- Bruch- und schlagfestes Kunststoffgehäuse mit Gummi-Kantenschutz.
- Mit ausklappbarem, verstellbarem Haltebügel zum Aufstellen oder Befestigen auf brennenstuhl® Stativen.
- Leicht zu transportieren, mit Tragegriff.
- Mit beleuchtetem Ein/Aus-Schalter.

Mobile LED Strahler DINORA 10050:

- Mit Stufenloser Dimm-Funktion 10 % bis 100 %.

LED Work Light DINORA

For indoor and outdoor use, IP 65.

- Pleasant, glare-free working light and special light scattering for extensive illumination.
- Perfect for tradesmen and advanced DIY workers.
- Light and still very robust.
- Low heat generation, no danger of injury.
- SMD LEDs have a very long lifespan, are shock-proof and maintenance-free.
- Fracture- and impact-proof plastic housing with rubber edge protection.
- With adjustable mounting bracket for positioning or mounting on brennenstuhl® tripods.
- Easily portable with carrying handle.
- With illuminated ON/OFF switch.

Mobile LED Light DINORA 10050:

- With infinitely variable dimming function 10 % to 100 %.



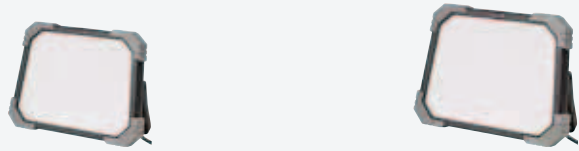

TECHNISCHE DATEN / TECHNICAL DATA

Artikelnummer / Product number	1171580001	1171580030
EAN / EAN	4007123676538	4007123675784
VPE / UP	1	1
Lichtstrom / Luminous flux	5100 lm	10600 lm
Leistungsaufnahme / Power consumption	44.5 W	85 W
Lichtausbeute / Luminous efficacy	115 lm/W	124 lm/W
Energieeffizienzklasse / Energy efficiency class		
Farbtemperatur / Colour temperature	5700 K	5700 K
Farbwiedergabeindex / Colour rendering index CRI	80-89 (Klasse 1B) / 80-89 (class 1B)	80-89 (Klasse 1B) / 80-89 (class 1B)
Min.-Max. Nenneingangsspannung / Min.-Max. Nominal input voltage	100 V-240 V	220 V-240 V
Lebensdauer / Lifetime	54000 h	54000 h
Kabellänge / Cable length	5 m	5 m
Kabelbezeichnung / Cable designation	H07RN-F 2X1,0	H07RN-F 3G1,5
Kabelqualität / Cable quality	Gummi-Neopren / Rubber-Neoprene	Gummi-Neopren / Rubber-Neoprene
Mit Steckdose / With socket outlet	–	✓
Anzahl der Steckdosen / Number of socket outlets	–	1
Schlagfestigkeit / Impact strength	IK08	IK08
Schutzklasse / Protection class	II	I
Schutzart (IP) / Degree of protection (IP)	IP65	IP54
Farbe / Colour	schwarz/grau / black/grey	schwarz/grau / black/grey



STECKSYSTEM-VARIANTEN / PLUG-IN SYSTEM VARIANTS

Artikelnummer / Product number	1171583001	1171581030
EAN / EAN	4007123685264	3281855810304
Stecksystem / Plug-in system	Typ-G	Typ-E

ZUBEHÖR / ACCESSORIES

Art.Nr. / Art.no.	EAN	Bezeichnung / Description	zu Art.Nr. / to art.no.
1170610010	4007123663729	Bau-Teleskop Stativ TS 170 / Professional Building Telescopic Tripod TS 170	1171580001, 1171580030, 1171581030
1172640059	4007123663736	Querträger CB 70 für brennenstuhl® Stative / Crossbar CB 70 for brennenstuhl® tripods	1171580001, 1171580030, 1171581030
1170610020	4007123665129	Bau-Teleskop Stativ TS 250 / Professional Building Telescopic Tripod TS 250	1171580001, 1171580030, 1171581030
9171991100	3281859911007	professionallINE Bau Teleskop Stativ TS 300 / professionallINE Construction Telescopic Tripod TS 300	1171580001, 1171580030, 1171581030

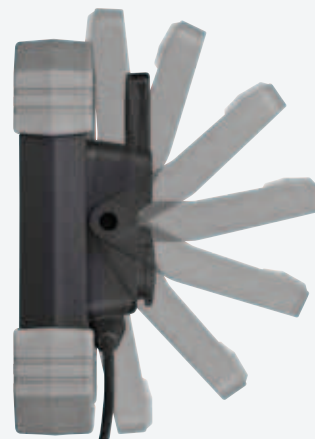

LED Baustrahler X

Der extrem robuste LED Arbeitsstrahler ist für den dauerhaften, professionellen Einsatz im Außenbereich geeignet und wird höchsten Ansprüchen gerecht. Über die stufenlose Dimm-Funktion kann das Licht für eine individuelle Ausleuchtung angepasst werden. Eine zusätzliche Steckdose ermöglicht den Anschluss eines weiteren Gerätes. Der LED Strahler überzeugt außerdem durch folgende Eigenschaften:

LED Construction Worklight X

The extremely robust LED worklight is suitable for permanent, professional use outdoors and meets the highest demands. The light can be adjusted for individual illumination via the infinitely variable dimming function. An additional socket allows the connection of another device. The LED worklight also convinces with the following features:

Produktübersicht / Product Overview

Dimm-Funktion

Stufenlose Dimm-Funktion für 10% bis 100% Licht für anwendungsspezifische Ausleuchtung.

Dimming function

Stepless dimming function for 10% to 100% light for application-specific illumination.

Praktischer Handgriff

Ergonomisch geformter Kunststoff-Tragegriff.

Practical handle

Ergonomically shaped plastic carrying handle.

Robustes Gehäuse

Robustes, bruch- und schlagfestes Kunststoffgehäuse.

Robust housing

Robust, break and impact resistant plastic housing

Extrem leuchtstark

Beste Ausleuchtung durch superhelle OSRAM LEDs

Extremely bright

Best illumination due to super bright OSRAM LEDs

Zusätzliche Steckdose

Inklusive spritzwassergeschützte Steckdose mit selbstschließenden Klappdeckeln.

Additional socket

Includes splash-proof socket with self-closing hinged lids.

Kantenschutz

Zusätzlicher Kantenschutz aus Gummi an allen vier Seiten für beste Standfestigkeit.

Edge Protection

Additional rubber edge protection on all four sides for best stability.

Haltebügel

Mit ausklappbarem, verstellbarem Haltebügel zum Aufstellen oder Befestigen auf einem Stativ.

Retaining bracket

With fold-out, adjustable mounting bracket for standing on or attaching to a tripod.

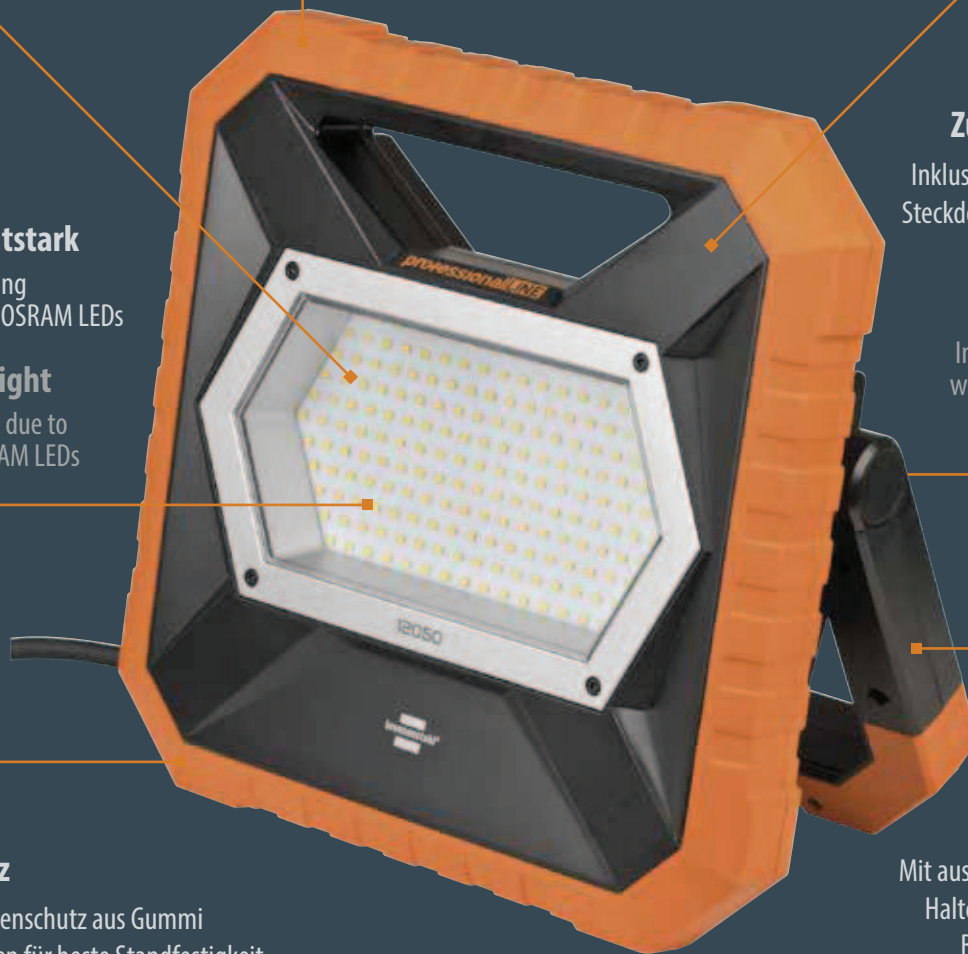

Produktdetails und Features / Product details and Features



Extrem leuchtstark

Beste Ausleuchtung durch superhelle OSRAM LEDs mit stufenloser Dimm-Funktion für 10% bis 100% Licht für anwendungsspezifische Ausleuchtung.

Extremely bright

Best illumination thanks to super-bright OSRAM LEDs with infinitely variable dimming function for 10% to 100% light for application-specific illumination.



Komplett robust

Robustes Kunststoffgehäuse mit rundum Gummi-Kantenschutz für beste Standfestigkeit. Sehr robustes, ölbeständiges und für den professionellen Einsatz besonders geeignetes Kabel.

Completely robust

Robust plastic housing with rubber edge protection all around for best stability. Very robust, oil-resistant cable especially suitable for professional use.

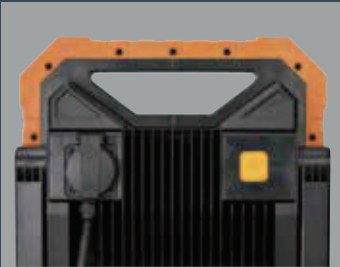

Weitere Features

Mit zusätzlicher, spritzwassergeschützte Steckdose mit selbstschliessendem Deckel und einem Ein-/Aus-Schalter auf der Rückseite.

More features

With additional splash-proof socket with self-closing lid and an on/off switch on the back.





professionalLED Baustrahler X

Für die Verwendung im Innen- und Außenbereich, IP 54.

- Beste Ausleuchtung durch superhelle OSRAM LEDs.
- Stufenlose Dimm-Funktion für 10% bis 100% Licht für anwendungsspezifische Ausleuchtung.
- Spritzwassergeschützte Steckdose mit selbstschließendem Deckel.
- Mit Ein/Aus Schalter.
- Das RN-Kabel ist sehr robust, ölbeständig und für den professionellen Einsatz besonders geeignet.
- Gummi-Kantenschutz für beste Standfestigkeit.
- Mit ausklappbarem Haltebügel zum Aufstellen oder Befestigen auf brennenstuhl® Stativen.
- Robustes Kunststoffgehäuse.

professionalLED Construction Worklight X

For indoor and outdoor use, IP 54.

- Best lighting due to super bright OSRAM LEDs.
- Stepless dimming function for 10% to 100% light for application-specific illumination.
- Splash-proof socket with self-closing cover.
- With ON/OFF switch.
- The RN cable is very robust, oil-resistant and particularly suitable for professional use.
- Rubber edge protection for best stability.
- With fold-out mounting bracket for positioning or mounting on brennenstuhl® tripods.
- Robust plastic housing.

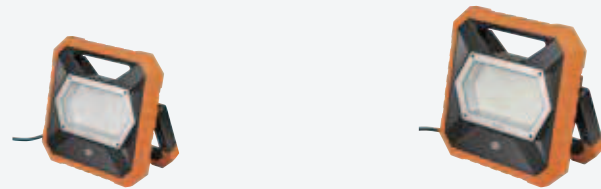

TECHNISCHE DATEN / TECHNICAL DATA

Artikelnummer / Product number	9171330900	9171330901
EAN / EAN	4007123675791	4007123675807
VPE / UP	1	1
Lichtstrom / Luminous flux	8900 lm	12700 lm
Leistungsaufnahme / Power consumption	80 W	114 W
Lichtausbeute / Luminous efficacy	111 lm/W	111 lm/W
Energieeffizienzklasse / Energy efficiency class	E	E
Farbtemperatur / Colour temperature	5000 K	5000 K
Farbwiedergabeindex / Colour rendering index CRI	80-89 (Klasse 1B) / 80-89 (class 1B)	80-89 (Klasse 1B) / 80-89 (class 1B)
Min.-Max. Nenneingangsspannung / Min.-Max. Nominal input voltage	220 V-240 V	220 V-240 V
Lebensdauer / Lifetime	54000 h	54000 h
Kabellänge / Cable length	5 m	5 m
Kabelbezeichnung / Cable designation	H07RN-F 3G1,5	H07RN-F 3G1,5
Kabelqualität / Cable quality	Gummi-Neopren / Rubber-Neoprene	Gummi-Neopren / Rubber-Neoprene
Mit Steckdose / With socket outlet	✓	✓
Anzahl der Steckdosen / Number of socket outlets	1	1
Schlagfestigkeit / Impact strength	IK08	IK08
Schutzklasse / Protection class	I	I
Schutzart (IP) / Degree of protection (IP)	IP54	IP54
Farbe / Colour	schwarz/orange / black/orange	schwarz/orange / black/orange

8900
LUMEN

12700
LUMEN

ZUBEHÖR / ACCESSORIES

Art.Nr. / Art.no.	EAN	Bezeichnung / Description	zu Art.Nr. / to art.no.
1170610010	4007123663729	Bau-Teleskop Stativ TS 170 / Professional Building Telescopic Tripod TS 170	9171330900, 9171330901
1172640059	4007123663736	Querträger CB 70 für brennenstuhl® Stative / Crossbar CB 70 for brennenstuhl® tripods	9171330900, 9171330901
1170610020	4007123665129	Bau-Teleskop Stativ TS 250 / Professional Building Telescopic Tripod TS 250	9171330900, 9171330901
9171991100	3281859911007	professionalLED Bau Teleskop Stativ TS 300 / professionalLED Construction Telescopic Tripod TS 300	9171330900, 9171330901



360° LED Baustrahler R23050

Der leistungsstarke und robuste LED-Baustrahler eignet sich optimal zur Ausleuchtung von Baustellen oder geschlossenen Räumen. Für eine optimale Leuchtposition lassen sich die einzelnen Strahlerelemente individuell einstellen. Mit einem externen Steuerelement kann der Strahler ein- bzw. ausgeschaltet oder in verschiedene Lichtstufen eingestellt werden. Zudem überzeugt er durch folgende Eigenschaften:

360° LED Construction Worklight R23050

The powerful and robust LED construction spotlight is ideal for illuminating construction sites or enclosed spaces. For an optimal lighting position, the individual spotlight elements can be adjusted individually. With an external control element, the spotlight can be switched on or off or adjusted to different light levels. In addition, it convinces with the following features:

Produktübersicht / Product Overview

Individuelle einstellbare Strahler-Elemente

Individuell einstellbare Strahler zur optimalen Ausleuchtung.

Individually adjustable spotlight elements

Individually adjustable spotlights for optimum illumination.

Robustes Gehäuse

Staubdichter und strahlwassergeschützt (IP65) für äußerst anspruchsvolle Bedingungen.

Robust housing

Dust-tight and jet-proof (IP65) for extremely demanding conditions.

Extrem leuchtstark

Hervorragende Rundumbeleuchtung durch superhelle und leistungsstarke LEDs mit 360° Abstrahlwinkel, blendfreies Licht und große Lichtstreuung.

Extremely bright

Excellent all-round illumination due to super-bright and powerful LEDs with 360° beam angle, glare-free light and large light dispersion.

Externes Steuerelement

Zusätzliches fremdkörper- und Spritzwassergeschütztes Steuerelement (IP44), mit Ein/Aus Schalter und praktischer Memory Funktion für die zuletzt gespeicherte Einstellung.

External control element

Additional foreign body and splash-proof control element (IP44), with on/off switch and practical memory function for the last saved setting.

Stativmontage

Inklusive Halterung für Stativmontage und robuster Transporttasche. Der LED-Strahler ist mit einem Stativ bis zu 3 m höhenverstellbar.

Tripod mounting

Includes bracket for tripod mounting and robust transport bag. The LED spotlight is height adjustable up to 3 m with a tripod.



Produktdetails und Features / Product details and Features



360° Rundumbeleuchtung

Hervorragende Rundumbeleuchtung durch 360° Abstrahlwinkel, blendfreies Licht und große Lichtstreuung. Die 6 einzelnen Strahler lassen sich für eine optimale Lichtposition individuell einstellen.

360° all-round lighting

Excellent all-round lighting thanks to 360° beam angle, glare-free light and large light diffusion. The 6 individual spotlights can be adjusted individually for an optimal light position.



Externes Steuerelement

Mit dem externen Steuerelement (staub- und spritzwassergeschützt, IP44) mit Memory Funktion kann der LED-Strahler ein- und ausgeschaltet werden. Der Strahler verfügt über 4 Schaltstufen: 100% - 75% - 50% und 25%.

External control

The LED floodlight can be switched on and off with the external control element (dust and splash-proof, IP44) with memory function. The spotlight has 4 switching levels: 100% - 75% - 50% and 25%.



Stativmontage

Inklusive Halterung für Stativmontage und robuster Transporttasche. Mit dem Stativ TS 300 (separat erhältlich) ist der LED-Strahler bis zu 3 m höhenverstellbar.

Tripod mounting

Includes holder for tripod mounting and robust transport bag. With the TS 300 stand (available separately), the LED spotlight can be adjusted in height up to 3 m.





professionalLINE 360° LED Baustrahler R 23050

Optimales Licht für professionelle Arbeitsleistung, IP65, IK08.

- Hervorragende Rundumbeleuchtung durch 360° Abstrahlwinkel, blendfreies Licht und große Lichtstreuung.
- Die sechs einzelnen Strahler lassen sich für eine optimale Lichtposition individuell einstellen.
- Steuerelement IP 44 mit Ein/Aus Schalter und Memory Funktion sowie einstellbaren Schaltstufen: 25/50/75/100 %.
- Hohe Schlagfestigkeit: IK 08.
- Kabellänge: 10 m (3,3 m H05RN-F 2x1,0 und 6,7 m H07RN-F 2x1,0).
- Inklusiver Halterung für Stativmontage und robuster Transporttasche.
- Empfohlenes Zubehör: Stativ TS 300 (9171991100).

professionalLINE Mobile 360° LED Work Light R 23050

Optimal light for professional work performance, IP65, IK08.

- Excellent all-round lighting thanks to 360° beam angle, anti-glare and wide diffusion.
- The six individual spotlights can be individually adjusted for an optimal light position.
- The control element with on/off switch and memory function allows continuous dimming: 25/50/75/100 %.
- High impact strength: IK 08.
- Cable length: 10 m (3.3 m H05RN-F 2x1.0 and 6.7 m H07RN-F 2x1.0).
- Including holder for tripod mounting and robust carrying bag.
- Recommended accessories: Tripod TS 300 (9171991100).



TECHNISCHE DATEN / TECHNICAL DATA

Artikelnummer / Product number	9171411900
EAN / EAN	4007123674749
VPE / UP	1
Lichtstrom / Luminous flux	23500 lm
Leistungsaufnahme / Power consumption	185 W
Lichtausbeute / Luminous efficacy	127 lm/W
Energieeffizienzklasse / Energy efficiency class	E
Farbtemperatur / Colour temperature	6500 K
Farbwiedergabeindex / Colour rendering index CRI	80-89 (Klasse 1B) / 80-89 (class 1B)
Min.-Max. Nenneneingangsspannung / Min.-Max. Nominal input voltage	220 V-240 V
Lebensdauer / Lifetime	35000 h
Kabellänge / Cable length	6.7 m
Kabelbezeichnung / Cable designation	H07RN-F 2X1,0
Kabelqualität / Cable quality	Gummi-Neopren / Rubber-Neoprene
Schlagfestigkeit / Impact strength	IK08
Schutzklasse / Protection class	II
Schutzart (IP) / Degree of protection (IP)	IP65
Farbe / Colour	schwarz/orange / black/orange

ZUBEHÖR / ACCESSORIES

Art.Nr. / Art.no.	EAN	Bezeichnung / Description	zu Art.Nr. / to art.no.
1170610020	4007123665129	Bau-Teleskop Stativ TS 250 / Professional Building Telescopic Tripod TS 250	9171411900
9171991100	3281859911007	professionalLINE Bau Teleskop Stativ TS 300 / professionalLINE Construction Telescopic Tripod TS 300	9171411900



professionalLINE Bau Teleskop Stativ TS 300

Zur Aufnahme von Baustrahlern.

- Schwere, standfeste und robuste Ausführung.
- Stahlrohr, schwarz, einstellbare Höhe bis maximal 3 Meter.
- Mit Kabelhalterung.
- Ausklappbare extrem stabile FüÙe mit Gummischutz.
- Zuverlässige Befestigung mit Sicherheitsschrauben und Stiften.
- 2 Teleskopstäbe.
- Inklusive Halterung und einem Schraubensatz bestehend aus :
4 Unterlegscheiben M6, 2 Muttern M6, 2 Schrauben 45 mm M6.
- Zubehör Stativ Querträger CB 70 (1172640059) für die Montage von 2 Strahlern.

professionalLINE Construction Telescopic Tripod TS 300

For mounting construction spotlights.

- Heavy, stable and robust design.
- Tubular steel, black, adjustable height up to a maximum of 3 metres.
- With cable holder.
- Fold-out extremely stable feet with rubber protection.
- Reliable fastening with safety screws and pins.
- 2 telescopic poles.
- Includes bracket and a screw set consisting of : 4 washers M6, 2 nuts M6, 2 screws 45 mm M6.
- Accessories Tripod Crossbar CB 70 (1172640059) for mounting 2 spotlights.



TECHNISCHE DATEN / TECHNICAL DATA

Artikelnummer / Product number	9171991100
EAN / EAN	3281859911007
VPE / UP	1
Min. Höhenverstellbar / Min. height adjustable	130 cm
Max. Höhenverstellbar / Max. height adjustable	300 cm
Farbe / Colour	schwarz / black



professionalLINE Baustellen-Transporttasche

- 2 Tragegriffe.
- Mit Metallrahmen.
- 1 Schultergurt mit verstellbarem Schulterpolster.
- 2 interne Haltebänder mit Klettverschluss.
- Abmessungen : 50 x 35 x 30 cm.

professionalLINE construction site transport bag

- 2 carrying handles.
- With metal frame.
- 1 shoulder strap with adjustable shoulder pad.
- 2 internal retaining straps with Velcro closure.
- Dimensions : 50 x 35 x 30 cm.

TECHNISCHE DATEN / TECHNICAL DATA

Artikelnummer / Product number	9171991101
EAN / EAN	3281859911014
VPE / UP	1

360° LED Baustrahler TU 23050 M

Der extrem robuste und mobile LED Baustrahler eignet sich perfekt für die ständige Verwendung im Außenbereich. Er sorgt für eine großflächige Rundumbeleuchtung und eine ideale Raumausleuchtung bei blendfreiem Arbeitslicht. Mit einem ausziehbaren und drehbaren Teleskop-Strahler kann das Arbeitslicht individuell eingestellt werden. Zudem überzeugt der Strahler durch folgende Eigenschaften:

360° LED Construction Worklight TU 23050 M

The extremely robust and mobile LED construction spotlight is perfect for permanent outdoor use. It provides large-area all-round lighting and ideal room illumination with glare-free working light. With an extendable and rotatable telescopic spotlight, the working light can be adjusted individually. In addition, the spotlight convinces with the following features:

Produktübersicht / Product Overview

Teleskop-Strahler

Ausziehbares Teleskop (max. 1,73 m Höhe) mit einem zusätzlichen, flexiblen, neig- und schwenkbaren Strahler.

Telescopic spotlight

Extendable telescope (max. 1.73 m height) with an additional, flexible, tilt and swivel spotlight.

Extrem leuchtstark

Hervorragende Rundumbeleuchtung durch superhelle und leistungsstarke LEDs mit 360° Abstrahlwinkel, blendfreies Licht und große Lichtstreuung.

Extremely bright

Excellent all-round illumination due to super-bright and powerful LEDs with 360° beam angle, glare-free light and large light dispersion.

Zusätzliche Steckdosen

Inklusive 2 spritzwassergeschützte Steckdosen mit selbstschließenden Klappdeckeln.

Additional sockets

Includes 2 splash-proof sockets with self-closing hinged lids.

Hochwertiges Kabel

Hochwertiges, ölbeständiges und robustes Kabel.

High quality cable

High quality, oil resistant and robust cable.

Robustes Gehäuse

Robustes, bruch- und schlagfestes Kunststoffgehäuse.

Robust housing

Dust-tight and jet-proof (IP65) for extremely demanding conditions.

Licht-Schaltstufen

Rundumlicht mit verschiedenen Licht-Schaltstufen 100% / 50% / 25%.

Light switching levels

All-round light with different light switching levels 100% / 50% / 25%.

Separat Schaltbar

Beide Strahler lassen sich durch separate Schalter unabhängig von einander ein- oder ausschalten.

Separately switchable

Both spotlights can be switched on or off independently of each other by separate switches

Einfacher Transport

Geländegängiger Strahler mit robusten Rädern und einstellbarer Radbremse und zusätzlicher Tragetasche ermöglichen einen leichten Transport mit wenig Kraftaufwand.

Easy transport

All-terrain spotlight with sturdy wheels and adjustable wheel brake and additional carrying bag allow easy transport with little effort.



Produktdetails und Features / Product details and Features



360° Rundumbeleuchtung

Hervorragende Rundumbeleuchtung durch 360° Abstrahlwinkel, blendfreies Licht und große Lichtstreuung. Mit einer Dimmfunktion von 100 %, 50 % und 25 % Licht für anwendungsspezifische Ausleuchtung.

360° all-round lighting

Excellent all-round illumination thanks to 360° beam angle, glare-free light and large light diffusion. With a dimming function of 100 %, 50 % and 25 % light for application-specific illumination.



Teleskop Spotlicht

Zusätzliches auszieh-, neig- und schwenkbares Teleskop Spotlicht für das Ausleuchten gezielter Flächen oder Bereiche. Das Spotlicht ist komplett arretier- und ausziehbar bis zu ca. 1,73 m.

Telescope spotlight

Additional telescopic spotlight that can be extended, tilted and swivelled to illuminate specific areas. The spotlight is fully lockable and extendable up to approx. 1.73 m.



Einfaches Handling

Geländegängiger, transportierbarer Strahler mit 2 robusten Rädern mit denen der Strahler in die richtige Position und mit der Radbremse an selber Stelle fixiert werden kann. Mit zusätzlicher Transporttasche mit Umhängeschlaufe für einen einfachen und sicheren Transport.

Easy handling

All-terrain, transportable spotlight with 2 robust wheels with which the spotlight can be fixed in the right position and in place with the wheel brake. With additional transport bag with shoulder strap for easy and safe transport.





professionalLINE 360° LED Baustrahler TU 23050 M

Für die Verwendung im Innen- und Außenbereich, IP54, IK08.

- Hervorragende Rundumbeleuchtung durch 360° Abstrahlwinkel, blendfreies Licht und große Lichtstreuung.
- Mit zusätzlich auszieh-, neig- und schwenkbarem Spot Teleskop. Arretier- und ausziehbar bis zu ca. 1,73 m.
- Geländegängig transportierbarer Strahler mit Radbremse.
- Beide Leuchten unabhängig schaltbar.
- Mit Schaltstufen: 100% / 50% / 25%.
- Robustes, bruch- und schlagfestes Kunststoffgehäuse.
- Mit spritzwassergeschützten Steckdosen am Strahler.
- Betriebsmittel der Kategorie 2 (K2): Einsatz für den rauen Betrieb mit hohen mechanischen, physikalischen und chemischen Einwirkungen.

professionalLINE 360°LED Construction Light TU 23050 M

For indoors and outdoors use, IP54, IK08.

- Excellent all-round illumination thanks to 360° beam angle, glare-free light and large light diffusion.
- With additional extendable, tiltable and swivelling spot telescope. Lockable and extendable up to approx. 1.73 m.
- All-terrain, transportable spotlight with wheel brake.
- Both lights can be switched independently.
- With switching levels: 100% / 50% / 25%.
- Robust, break-proof and impact-resistant plastic housing.
- With splash-proof sockets on the spotlight.
- Category 2 (K2) equipment: Use for rough operation with high mechanical, physical and chemical effects.





TECHNISCHE DATEN / TECHNICAL DATA

Artikelnummer / Product number	9171420100
EAN / EAN	4007123674732
VPE / UP	1
Lichtstrom / Luminous flux	23700 lm
Gesamtlichtstrom Nebenquelle / Total luminous flux secondary source	3200 lm
Leistungsaufnahme / Power consumption	190 W
Lichtausbeute / Luminous efficacy	125 lm/W
Energieeffizienzklasse / Energy efficiency class	E
Farbtemperatur / Colour temperature	6500 K
Farbwiedergabeindex / Colour rendering index CRI	80-89 (Klasse 1B) / 80-89 (class 1B)
Min.-Max. Nenneneingangsspannung / Min.-Max. Nominal input voltage	220 V-240 V
Lebensdauer / Lifetime	30000 h
Kabellänge / Cable length	5 m
Kabelbezeichnung / Cable designation	H07RN-F 3G1,5
Kabelqualität / Cable quality	Gummi-Neopren / Rubber-Neoprene
Max. Höhenverstellbar / Max. height adjustable	1.73 cm
Mit Steckdose / With socket outlet	✓
Anzahl der Steckdosen / Number of socket outlets	2
Schlagfestigkeit / Impact strength	IK08
Schutzklasse / Protection class	I
Schutzart (IP) / Degree of protection (IP)	IP54
Farbe / Colour	schwarz/orange / black/orange



360° LED Baustrahler ORUM

Der extrem robuste und industrietaugliche LED Baustrahler ORUM eignet sich für die ständige Verwendung im Außenbereich. Er sorgt für eine großflächige Rundumbeleuchtung und eine ideale Raumausleuchtung bei blendfreiem Arbeitslicht. Der tragbare Strahler kann stehend, hängend oder auf einem Stativ montiert betrieben werden. Zudem überzeugt er durch folgende Eigenschaften:

360° LED Construction Worklight ORUM

The extremely robust and industrial LED construction spotlight ORUM is suitable for permanent outdoor use. It provides large-area all-round lighting and ideal room illumination with glare-free working light. The portable spotlight can be operated standing, hanging or mounted on a tripod. In addition, it convinces with the following features:

Produktübersicht / Product Overview

Extrem leuchtstark

Hervorragende Rundumbeleuchtung durch 360° Abstrahlwinkel, blendfreies Licht und große Lichtstreuung.

Extremely bright

Excellent all-round illumination due to 360° beam angle, glare-free light and large light dispersion.

Licht-Schaltstufen

Rundumlicht mit verschiedenen Licht-Schaltstufen
100% / 50% / 25%.

Light switching levels

All-round light with different light switching levels
100% / 50% / 25%.

Robustes Gehäuse

Robustes, bruch- und schlagfestes Kunststoffgehäuse.

Robust housing

Robust, break and impact resistant plastic housing

Zusätzliche Steckdose

Inklusive spritzwassergeschützte Steckdose mit selbstschließenden Klappeckeln.

Additional socket

Includes splash-proof socket with self-closing hinged lids.

Stativmontage

Der Strahler kann stehend, hängend oder auf einem Stativ montiert betrieben werden.

Tripod mounting

The spotlight can be operated standing, hanging or mounted on a tripod.

Kabelaufwicklung

Leicht zu transportieren durch umlaufenden Tragegriff und Kabelaufwicklung.

Cable winder

Easy to transport due to all-round carrying handle and cable rewind.



Produktdetails und Features / Product details and Features



360° Rundumbeleuchtung

Hervorragende Rundumbeleuchtung durch 360° Abstrahlwinkel, blendfreies Licht und große Lichtstreuung. Mit 3 Schaltstufen (100 %, 50 % und 25 %) Licht für anwendungsspezifische Ausleuchtung.

360° all-round lighting

Excellent all-round lighting thanks to 360° beam angle, glare-free light and large light diffusion. With 3 switching levels (100 %, 50 % and 25 %) light for application-specific illumination.



Weitere Features

Mit zusätzlicher, spritzwassergeschützte Steckdose mit selbstschliessendem Deckel und einem Ein-/Aus-Schalter. Leicht zu transportieren durch umlaufenden Tragegriff und Kabelaufwicklung.

More Features

With additional splash-proof socket with self-closing lid and an on/off switch. Easy to transport due to all-round carrying handle and cable rewind.



Befestigungsmöglichkeiten

Der Strahler mit dem robusten, bruch- und schlagfestem Kunststoffgehäuse kann stehend, hängend oder auf einem Stativ montiert betrieben werden.

Fastening options

The spotlight with the robust, break- and impact-resistant and impact-resistant plastic housing can be operated standing, hanging or mounted on a tripod.





professionallINE 360° LED Baustrahler ORUM

Für die Verwendung im Innen- und Außenbereich, IP54, IK08.

- Hervorragende Rundumbeleuchtung durch 360° Abstrahlwinkel, blendfreies Licht und große Lichtstreuung.
- Strahler kann stehend, hängend oder auf einem Stativ montiert betrieben werden.
- LED Strahler verfügt über 3 Schaltstufen: 100 %, 50 % und 25 %.
- BGI 608 K2: Betriebsmittel der Kategorie 2 (K2) steht für den Einsatz für den rauen Betrieb mit hohen mechanischen, physikalischen und chemischen Einwirkungen.
- Robustes, bruch- und schlagfestes Kunststoffgehäuse.
- Spritzwassergeschützte Steckdose mit selbstschließendem Deckel.
- Mit Ein/Aus Schalter.
- Leicht zu transportieren durch umlaufenden Tragegriff und Kabelaufwicklung.

professionallINE 360° LED Construction Worklight ORUM

For indoors and outdoors use, IP54, IK08.

- Excellent all-round illumination due to 360° beam angle, glare-free light and large light diffusion.
- Spotlight can be operated standing, suspended or mounted on a stand.
- LED floodlight has 3 switching levels: 100 %, 50 % and 25 %.
- BGI 608 K2: Category 2 (K2) equipment is designed for use in harsh environments with high mechanical, physical and chemical impact.
- Robust, break- and impact-resistant plastic housing.
- Splash-proof socket with self-closing cover.
- With on/off switch.
- Easy to transport due to all-round carrying handle and cable rewind.



TECHNISCHE DATEN / TECHNICAL DATA

Artikelnummer / Product number	9171400901
EAN / EAN	4007123675326
VPE / UP	1
Lichtstrom / Luminous flux	12600 lm
Leistungsaufnahme / Power consumption	97 W
Lichtausbeute / Luminous efficacy	125 lm/W
Energieeffizienzklasse / Energy efficiency class	E
Farbtemperatur / Colour temperature	6500 K
Farbwiedergabeindex / Colour rendering index CRI	80-89 (Klasse 1B) / 80-89 (class 1B)
Min.-Max. Nenneingangsspannung / Min.-Max. Nominal input voltage	220 V-240 V
Lebensdauer / Lifetime	30000 h
Kabellänge / Cable length	5 m
Kabelbezeichnung / Cable designation	H07RN-F 3G1,5
Kabelqualität / Cable quality	Gummi-Neopren / Rubber-Neoprene
Mit Steckdose / With socket outlet	✓
Anzahl der Steckdosen / Number of socket outlets	1
Schlagfestigkeit / Impact strength	IK08
Schutzklasse / Protection class	I
Schutzart (IP) / Degree of protection (IP)	IP54
Farbe / Colour	schwarz / black

ZUBEHÖR / ACCESSORIES

Art.Nr. / Art.no.	EAN	Bezeichnung / Description	zu Art.Nr. / to art.no.
1170610010	4007123663729	Bau-Teleskop Stativ TS 170 / Professional Building Telescopic Tripod TS 170	9171400901
1172640059	4007123663736	Querträger CB 70 für brennenstuhl® Stative / Crossbar CB 70 for brennenstuhl® tripods	9171400901
1170610020	4007123665129	Bau-Teleskop Stativ TS 250 / Professional Building Telescopic Tripod TS 250	9171400901
9171991100	3281859911007	professionallINE Bau Teleskop Stativ TS 300 / professionallINE Construction Telescopic Tripod TS 300	9171400901



professionalLINE 360° LED Baustrahler ORUM

Für die Verwendung im Innen- und Außenbereich, IP54, IK08.

- Hervorragende Rundumbeleuchtung durch 360° Abstrahlwinkel, blendfreies Licht und große Lichtstreuung.
- Strahler kann stehend, hängend oder auf einem Stativ montiert betrieben werden.
- Robustes, bruch- und schlagfestes Kunststoffgehäuse.
- Spritzwassergeschützte Steckdose mit selbstschließendem Deckel.
- Mit Ein/Aus Schalter.
- Leicht zu transportieren durch umlaufenden Tragegriff und Kabelaufwicklung.

professionalLINE LED Work Light 360° ORUM

For indoors and outdoors use, IP54, IK08.

- Excellent all-round lighting thanks to 360° beam angle, anti-glare and wide diffusion.
- The light can be used when placed upright, hanging or mounted on a stand.
- Robust, break and impact resistant plastic casing.
- Spray-protected socket with self-closing cover.
- With ON/OFF switch.
- Easy to transport thanks to all-round carry handle and cord wrap.



TECHNISCHE DATEN / TECHNICAL DATA

Artikelnummer / Product number	9171400900
EAN / EAN	4007123675319
VPE / UP	1
Lichtstrom / Luminous flux	5800 lm
Leistungsaufnahme / Power consumption	47 W
Lichtausbeute / Luminous efficacy	120 lm/W
Energieeffizienzklasse / Energy efficiency class	E
Farbtemperatur / Colour temperature	6500 K
Farbwiedergabeindex / Colour rendering index CRI	80-89 (Klasse 1B) / 80-89 (class 1B)
Min.-Max. Nenneingangsspannung / Min.-Max. Nominal input voltage	220 V-240 V
Lebensdauer / Lifetime	30000 h
Kabellänge / Cable length	5 m
Kabelbezeichnung / Cable designation	H07RN-F 3G1,5
Kabelqualität / Cable quality	Gummi-Neopren / Rubber-Neoprene
Mit Steckdose / With socket outlet	✓
Anzahl der Steckdosen / Number of socket outlets	1
Schlagfestigkeit / Impact strength	IK08
Schutzklasse / Protection class	I
Schutzart (IP) / Degree of protection (IP)	IP54
Farbe / Colour	schwarz / black

ZUBEHÖR / ACCESSORIES

Art.Nr. / Art.no.	EAN	Bezeichnung / Description	zu Art.Nr. / to art.no.
1170610010	4007123663729	Bau-Teleskop Stativ TS 170 / Professional Building Telescopic Tripod TS 170	9171400900
1172640059	4007123663736	Querträger CB 70 für brennenstuhl® Stative / Crossbar CB 70 for brennenstuhl® tripods	9171400900
1170610020	4007123665129	Bau-Teleskop Stativ TS 250 / Professional Building Telescopic Tripod TS 250	9171400900
9171991100	3281859911007	professionalLINE Bau Teleskop Stativ TS 300 / professionalLINE Construction Telescopic Tripod TS 300	9171400900

360° LED Arbeitsstrahler BF

360° LED worklight BF

Hervorragende Rundumbeleuchtung

Der 360° LED Baustrahler eignet sich für die ständige Verwendung im Außenbereich und sorgt für eine blendfreie und schattenarme Raumausleuchtung, was sich beispielsweise perfekt für Malerarbeiten oder sonstige Arbeiten auf Baustellen oder in Werkstätten eignet. Zudem überzeugt der Bauscheinwerfer durch folgende Eigenschaften:

Superb all-round lighting

The 360° LED construction worklight is suitable for permanent outdoor use and provides glare-free and low-shadow room illumination, which is perfect for painting or other work on construction sites or in workshops, for example. In addition, the construction worklight convinces with the following properties:

Produktübersicht / Product Overview

360° Rundumbeleuchtung

Hervorragende Rundumbeleuchtung durch 360° Abstrahlwinkel, blendfreies Licht und große Lichtstreuung.

360° all-round lighting

Excellent all-round lighting thanks to 360° beam angle, glare-free light and large light diffusion.

Praktische Steckdose

Spritzwassergeschützte Steckdose mit selbstschliessendem Deckel.

Practical socket

Splash-proof socket with self-closing cover.

Robuste Kunststoffhaube

Schlag- und bruchfeste Kunststoffhaube, IK 08.

Robust plastic cover

Impact and break-proof plastic cover, IK 08.

Robustes Gehäuse

Robustes, bruch- und schlagfestes Kunststoffgehäuse.

Robust housing

Robust, break- and impact-resistant plastic housing.

Lichtfunktionen

Ein/Aus-Schalter mit Lichtfunktionen 100 - 50%.

Light functions

On/off switch with light functions 100 - 50%.

Befestigungsmöglichkeiten

Der Strahler kann stehend, hängend oder auf einem Stativ montiert betrieben werden.

Fastening options

The Floodlight can be operated standing, hanging or mounted on a tripod.

Robustes Anschlusskabel

Ölbeständiges RN-Kabel perfekt für den ständigen Einsatz im Außenbereich.

Robust connection cable

Oil-resistant RN cable perfect for permanent outdoor use.



Verfügbare Produkt-Varianten / Available Product versions



Akku-Variante

Mit integriertem Li-Ion Akku. Immer helles Arbeitslicht auch an Orten ohne Stromanschluss.

Battery version

With integrated Li-Ion battery. Always bright working light even in places without a power connection.





360° LED Baustrahler BF 5050 M

Für die Verwendung im Innen- und Außenbereich, IP54, IK08.

- Hervorragende Rundumbeleuchtung durch 360° Abstrahlwinkel, blendfreies Licht und große Lichtstreuung.
- Schalter mit Lichtfunktionen 100 – 50 %.
- Strahler kann stehend, hängend oder auf einem Stativ montiert betrieben werden.
- Robustes, bruch- und schlagfestes Kunststoffgehäuse.
- Spritzwassergeschützte Steckdose mit selbstschließendem Deckel.
- Mit Ein/Aus Schalter.

Mobile 360° LED Work Light BF 5050 M

For indoors and outdoors use, IP54, IK08.



- Excellent all-round lighting thanks to 360° beam angle, anti-glare and wide diffusion.
- Switch with light functions 100 - 50 %.
- The light can be used when placed upright, hanging or mounted on a stand.
- Robust, break and impact resistant plastic casing.
- Splash-proof socket with self-closing cover.
- With ON/OFF switch.



TECHNISCHE DATEN / TECHNICAL DATA

Artikelnummer / Product number	1171410902
EAN / EAN	4007123674473
VPE / UP	1
Lichtstrom / Luminous flux	5400 lm
Leistungsaufnahme / Power consumption	50 W
Lichtausbeute / Luminous efficacy	107 lm/W
Energieeffizienzklasse / Energy efficiency class	F
Farbtemperatur / Colour temperature	6500 K
Farbwiedergabeindex / Colour rendering index CRI	80-89 (Klasse 1B) / 80-89 (class 1B)
Min.-Max. Nenneingangsspannung / Min.-Max. Nominal input voltage	220 V-250 V
Lebensdauer / Lifetime	36000 h
Kabellänge / Cable length	5 m
Kabelbezeichnung / Cable designation	H07RN-F 3G1,5
Kabelqualität / Cable quality	Gummi-Neopren / Rubber-Neoprene
Mit Steckdose / With socket outlet	✓
Anzahl der Steckdosen / Number of socket outlets	1
Schlagfestigkeit / Impact strength	IK08
Schutzklasse / Protection class	I
Schutzart (IP) / Degree of protection (IP)	IP54
Farbe / Colour	schwarz / black

STECKSYSTEM-VARIANTEN / PLUG-IN SYSTEM VARIANTS

Artikelnummer / Product number	1171411902
EAN / EAN	3281854119026
Stecksystem / Plug-in system	☺ Typ-E  

ZUBEHÖR / ACCESSORIES

Art.Nr. / Art.no.	EAN	Bezeichnung / Description	zu Art.Nr. / to art.no.
1170610010	4007123663729	Bau-Teleskop Stativ TS 170 / Professional Building Telescopic Tripod TS 170	1171410902, 1171411902
1172640059	4007123663736	Querträger CB 70 für brennenstuhl® Stative / Crossbar CB 70 for brennenstuhl® tripods	1171410902, 1171411902
1170610020	4007123665129	Bau-Teleskop Stativ TS 250 / Professional Building Telescopic Tripod TS 250	1171410902, 1171411902
9171991100	3281859911007	professionallINE Bau Teleskop Stativ TS 300 / professionalLINE Construction Telescopic Tripod TS 300	1171410902, 1171411902



360° LED Akku Baustrahler BF 3000 MA

Für die Verwendung im Innen- und Außenbereich, IP54, IK08.

- Hervorragende Rundumbeleuchtung durch 360° Abstrahlwinkel, blendfreies Licht und große Lichtstreuung.
- Schalter mit Lichtfunktionen 100 - 50 - 25 %.
- Strahler kann stehend, hängend oder auf einem Stativ montiert betrieben werden.
- Robustes, bruch- und schlagfestes Kunststoffgehäuse.
- Li-Ion Akku 11,1 V/4,4 Ah mit Ladeanzeige.
- Mit Ein/Aus Schalter.

360° Rechargeable LED Work Light BF 3000 MA

For indoors and outdoors use, IP54, IK08.

- Excellent all-round lighting thanks to 360° beam angle, anti-glare and wide diffusion.
- Switch with light functions 100 - 50 - 25 %.
- The light can be used when placed upright, hanging or mounted on a stand.
- Robust, break and impact resistant plastic casing.
- Integrated lithium-ion battery 11.1 V/4.4 Ah with charging indicator.
- With ON/OFF switch.



TECHNISCHE DATEN / TECHNICAL DATA

Artikelnummer / Product number	1171410301
EAN / EAN	4007123671557
VPE / UP	1
Lichtstrom / Luminous flux	3000 lm
Lichtausbeute / Luminous efficacy	100 lm/W
Farbtemperatur / Colour temperature	6500 K
Farbwiedergabeindex / Colour rendering index CRI	80-89 (Klasse 1B) / 80-89 (class 1B)
Akku-Kapazität / Battery capacity	4.4 Ah
Akku-Spannung / Battery voltage	11.1 V
Leuchtdauer max. / Light duration max.	12 h
Akku-Ladezeit ca. / Battery charging time approx.	5 h
Anzahl der Batterien / Number of batteries	1
Batterie Bauart / Battery type	Akku fest eingebaut / Built-in battery pack
Batterie Technologie / Battery technology	Lithium-Ion / Lithium-ion
Schlagfestigkeit / Impact strength	IK08
Schutzklasse / Protection class	III
Schutzart (IP) / Degree of protection (IP)	IP54
Farbe / Colour	schwarz / black

ZUBEHÖR / ACCESSORIES

Art.Nr. / Art.no.	EAN	Bezeichnung / Description	zu Art.Nr. / to art.no.
1170610010	4007123663729	Bau-Teleskop Stativ TS 170 / Professional Building Telescopic Tripod TS 170	1171410301
1172640059	4007123663736	Querträger CB 70 für brennenstuhl® Stative / Crossbar CB 70 for brennenstuhl® tripods	1171410301
1170610020	4007123665129	Bau-Teleskop Stativ TS 250 / Professional Building Telescopic Tripod TS 250	1171410301
9171991100	3281859911007	professionalLINE Bau Teleskop Stativ TS 300 / professionalLINE Construction Telescopic Tripod TS 300	1171410301

RUFUS

Lichtstark, vielseitig und unverwüstlich.

Der LED Akku Arbeitsstrahler RUFUS besteht aus einem Gehäuse aus massivem Aluminium-Druckguss und zusätzlichem Kantenschutz aus hochwertigem Kunststoff und eignet sich sowohl für den Innen- als auch Außeneinsatz. Der Strahler verfügt über mehrere Lichtfunktion und überzeugt zudem durch folgende Eigenschaften:

Bright, versatile and indestructible.

The LED rechargeable worklight RUFUS consists of a housing made of solid die-cast aluminium and additional edge protection made of high-quality plastic and is suitable for both indoor and outdoor use. The floodlight has several light functions and also impresses with the following features:

Produktübersicht / Product Overview

Massives Gehäuse

Massives Gehäuse aus Aluminium-Druckguss.

Solid housing

Solid housing made of die-cast aluminium.

Widerstandsfähig

Stoßfest und sturzsicher aus bis zu 3 m Höhe.

Resistant

Shockproof and drop-proof from up to 3 m height.

Kantenschutz

Zusätzlicher Kantenschutz aus hochwertigem Kunststoff.

Edge protection

Additional edge protection made of high-quality plastic.

Leuchtstark

Superhelle LEDs für leuchtstarkes Arbeitslicht.

Luminous

Super-bright LEDs for luminous working light.

Robustes Gestell

Stabiles, mehrstufig ausklappbares Gestell.

Robust frame

Stable, multi-level fold-out frame.

Li-Ion Akku

Integrierter, leistungsstarker Li-Ion Akku mit Ladeanzeige.

Luminous

Super-bright LEDs for glare-free working light.

Powerbank-Funktion

USB-Ladeanschluss für Geräte mit USB Ladekabel wie Smartphones, Tablets, etc.

Powerbank function

USB charging port for devices with USB charging cable such as smartphones, tablets, etc.





Akku LED Arbeitsstrahler RUFUS

Lichtstark, preselbstig und unverwüchlich.

- Immer helles Arbeitslicht auch an Orten ohne Stromanschluss.
- Schalter mit Funktionen
 - Licht: 100 % - 75 % - 50 % - 25 % - 10 %.
- Arbeitsstrahler kann während des Ladevorgang weiterhin leuchten.
- Powerbank-Funktion: USB-Ladeanschluss 1 A für Geräte mit USB Ladekabel wie Smartphones, Tablets, etc.
- Li-Ion Akku 7,4 V/5 Ah mit Powerbank Funktion und Ladeanzeige.
- Gehäuse aus Aludruckguß, Kantenschutz aus hochwertigem Kunststoff.
- Stoßfest und sturzsicher aus bis zu 3 m Höhe.
- Stabiles, mehrstufig ausklappbares Gestell.
- Mit passender robuster Tasche für den sicheren Transport.

Rechargeable LED Work Light RUFUS

Highly luminous, versatile and indestructible.

- Always bright working light even in places without power supply.
- Switch with functions
 - Light: 100 % - 75 % - 50 % - 25 % - 10 %.
- Work light can remain on during charging.
- Powerbank function: USB charging port 1 A for devices with USB charging cable such as smartphones, tablets, etc.
- Li-Ion battery 7.4 V/5 Ah with powerbank function and charging indicator.
- Housing made of die-cast aluminium, edge protection made of high-quality plastic.
- Shockproof and drop-proof from up to 3 m height.
- Stable, multi-level fold-out frame.
- With matching robust bag for safe transport.



TECHNISCHE DATEN / TECHNICAL DATA

Artikelnummer / Product number	1173100100	1173110100
EAN / EAN	4007123668434	4007123668441
VPE / UP	1	1
Lichtstrom / Luminous flux	1500 lm	3000 lm
Leistungsaufnahme / Power consumption	15 W	30 W
Farbtemperatur / Colour temperature	6500 K	6500 K
Farbwiedergabeindex / Colour rendering index CRI	80-89 (Klasse 1B) / 80-89 (class 1B)	80-89 (Klasse 1B) / 80-89 (class 1B)
Akku-Kapazität / Battery capacity	5 Ah	5 Ah
Akku-Spannung / Battery voltage	3.7 V	7.4 V
Leuchtdauer max. / Light duration max.	25 h	25 h
Akku-Ladezeit ca. / Battery charging time approx.	3 h	5 h
Anzahl der Batterien / Number of batteries	1	1
Batterie Bauart / Battery type	Akku fest eingebaut / Built-in battery pack	Akku fest eingebaut / Built-in battery pack
Batterie Technologie / Battery technology	Lithium-Ion / Lithium-ion	Lithium-Ion / Lithium-ion
Schlagfestigkeit / Impact strength	IK08	IK08
Schutzklasse / Protection class	III	III
Schutzart (IP) / Degree of protection (IP)	IP65	IP65
Farbe / Colour	schwarz / black	schwarz / black

1500
LUMEN

3000
LUMEN

ZUBEHÖR / ACCESSORIES

Art.Nr. / Art.no.	EAN	Bezeichnung / Description	zu Art.Nr. / to art.no.
1172640002	4007123653201	Magnethalter für Akku LED Arbeitsstrahler / Magnetic holder for Rechargeable LED Spot	1173100100, 1173110100

LED Akku Strahler CL Clip

Rechargeable Battery Worklight CL Clip

Einfach befestigen und loslegen

Der Akku LED Clip-Arbeitsstrahler überzeugt durch mehr Flexibilität bei vielseitigen Arbeitseinsätzen von Heim- und Handwerkern in Werkstätten oder auf Montage. Mit dem stabilen Clip-System, lässt er sich an Arbeitsflächen, Rohren, Platten usw. ohne großen Aufwand befestigen und bietet somit ein leuchtstarkes, blendfreies Licht und freie Hände beim Arbeiten. Mit dem integrierten Kugelgelenk lässt sich der Neigungswinkel um nahezu 360° flexibel einstellen und individuell in alle Richtungen ausrichten. Er überzeugt zudem durch folgende Eigenschaften:

Simply attach and go

The rechargeable LED clip worklight convinces with more flexibility for versatile work applications of home and craftsmen in workshops or on assembly sites. With the stable clip system, it can be attached to work surfaces, pipes, plates, etc. without great effort and thus offers a bright, glare-free light and free hands when working. With the integrated ball joint, the angle of inclination can be flexibly adjusted by almost 360° and individually aligned in all directions. He also convinces with the following features:

Produktübersicht / Product Overview

Robustes Gehäuse

Leichtes und robustes Kunststoffgehäuse mit starkem, stabilem Clip.

Robust housing

Lightweight and robust plastic housing with strong, sturdy clip.

Akku Ladestandsanzeige Battery charge indicator

Kugelgelenk

Mit Kugelgelenk zur individuellen Ausrichtung in alle Richtungen um nahezu 360°.

Ball joint

With ball joint for individual alignment in all directions by almost 360°.

Powerbank-Funktion

Integrierte USB Powerbank zum Laden von Smartphones, Tablets, etc.

Powerbank Function

Integrated USB powerbank for charging smartphones, tablets, etc.

Extrem leuchtstark

Durch superhelle und leistungsstarke SMD-LEDs.

Extremely bright

Through super-bright and powerful SMD LEDs.

Klemmvorrichtung

Mit spezieller Klemmvorrichtung zur einfachen Montage durch Ankleben.

Clamping device

With special clamping device for easy mounting by clamping.





Akku LED Arbeitsleuchte CL

mit Klemmvorrichtung

Die Arbeitsstrahler mit Klemmvorrichtung lassen sich überall befestigen und durch das Kugelgelenk optimal für den Arbeitseinsatz ausrichten.

- Bestens geeignet für Montagearbeiten, in Kellern und an Werkbänken.
- Arbeitsstrahler mit spezieller Klemmvorrichtung zur einfachen Montage durch Ankleben an Arbeitsflächen, Rohren, Platten usw.
- Leichtes und robustes Kunststoffgehäuse mit starkem, stabilen Clip.
- Einfache Ausrichtung des Arbeitslichts dank Kugellager, der Neigungswinkel des Arbeitslichts ist flexibel einstellbar.
- Mit Kugelgelenk zur individuellen Ausrichtung in alle Richtungen um nahezu 360 Grad.
- Integrierte USB Powerbank zum Laden von Smartphones etc.
- Betriebsmittel der Kategorie 2 (K2): Einsatz für den rauen Betrieb mit hohen mechanischen, physikalischen und chemischen Einwirkungen.

LED battery spotlight CL

with clamping device

The work spotlights with clamping device can be attached anywhere and optimally aligned for the work application thanks to the ball joint.

- Ideally suited for assembly work, in cellars and on workbenches.
- Work spotlight with special clamping device for easy mounting by clamping to work surfaces, pipes, panels, etc.
- Lightweight and robust plastic housing with strong, sturdy clip.
- Easy alignment of the working light thanks to ball bearing, the angle of inclination of the working light is flexibly adjustable.
- With ball joint for individual alignment in all directions by almost 360 degrees.
- Integrated USB power bank for charging smartphones etc.
- Category 2 (K2) equipment: For use in harsh environments with high mechanical, physical and chemical impact.



TECHNISCHE DATEN / TECHNICAL DATA

Artikelnummer / Product number	1173070010	1173070020
EAN / EAN	4007123674442	4007123674459
VPE / UP	1	1
Lichtstrom / Luminous flux	950 lm	3800 lm
Leistungsaufnahme / Power consumption	10 W	40 W
Farbtemperatur / Colour temperature	6350 K	6400 K
Farbwiedergabeindex / Colour rendering index CRI	80-89 (Klasse 1B) / 80-89 (class 1B)	80-89 (Klasse 1B) / 80-89 (class 1B)
Nenneingangsspannung / Nominal input voltage	5 V	5 V
Lebensdauer / Lifetime	51000 h	54000 h
Akku-Kapazität / Battery capacity	2.5 Ah	5 Ah
Akku-Spannung / Battery voltage	3.7 V	7.4 V
Leuchtdauer max. / Light duration max.	12 h	12 h
Akku-Ladezeit ca. / Battery charging time approx.	3 h	5 h
Anzahl der Batterien / Number of batteries	1	1
Batterie Bauart / Battery type	Akku fest eingebaut / Built-in battery pack	Akku fest eingebaut / Built-in battery pack
Batterie Technologie / Battery technology	Lithium-Ion / Lithium-ion	Lithium-Ion / Lithium-ion
Schlagfestigkeit / Impact strength	IK08	IK08
Schutzklasse / Protection class	III	III
Schutzart (IP) / Degree of protection (IP)	IP65	IP65
Farbe / Colour	schwarz / black	schwarz / black

950
LUMEN

3800
LUMEN

Akku LED Arbeitsstrahler

Rechargeable LED worklight

Der extrem robuste und handliche LED Akku Strahler SH 1000 MA eignet sich perfekt für den Einsatz auf der Baustelle oder in der Werkstatt. Aber auch rund ums Haus, im Garten, beim Camping oder anderen Outdoor Aktivitäten kann er ideal eingesetzt werden. Die verbauten COB-LEDs überzeugen durch ihre außergewöhnlich lange Lebensdauer und ihre spezielle Lichtstreuung für großflächige Ausleuchtung. Er überzeugt zudem durch folgende Eigenschaften:

The extremely robust and handy LED battery spotlight SH 1000 MA is perfect for use on the construction site or in the workshop. But also around the house, in the garden, camping or other outdoor activities it can be used ideally. The installed COB LEDs convince with their exceptionally long service life and their special light dispersion for large-area illumination. It also convinces with the following properties:

Produktübersicht / Product Overview

Leuchtstark

Durch superhelle und leistungsstarke LEDs.

Bright

Through super-bright and powerful LEDs.

Leicht und robust

Leichtes und robustes Kunststoffgehäuse.

Lightweight and robust

Lightweight and robust plastic housing.

Lichtfunktionen

Mit Ein/Aus Schalter und 3 verschiedenen Helligkeitsstufen (25%/50%/100%) und Flash-Funktion.

Light functions

With on/off switch and 3 different brightness levels (25%/50%/100%) and flash function.

Optische Akku Ladestandsanzeige

Optical battery Charge level indicator

Kompakte Bauform

Bauform im handlichen und kompakten Taschenformat.

Compact design

Design in handy and compact pocket format.

Multifunktion-Haltesystem

Mit Karabinerring und Magnet für eine flexible Positionierung.

Multi-function holding system

With carabiner ring and magnet for flexible positioning.





Akku LED Arbeitsstrahler SH 1000 MA

LED Arbeitsstrahler ideal für den vielfältigen Einsatz im Handwerk, im Haus, Garten, oder beim Camping.

- Bauform im handlichen und kompakten Taschenformat.
- Multifunktion-Halte-System mit Karabinerring und Magnet für eine flexible Positionierung.
- Leichtes und robustes Kunststoffgehäuse.
- Mit Ein/Aus Schalter und 3 verschiedenen Helligkeitsstufen (25%/50%/100%) und Flash-Funktion.
- Integrierter Li-Ion Akku 3,7 V/2,2 Ah mit Ladeanzeige
- Aufladung über Micro-USB-Ladekabel (Inbetriebnahme ist während der Aufladung nicht möglich).

Rechargeable LED worklight SH 1000 MA

LED worklight ideal for a wide range of uses in the trades, at home, in the garden or for camping.

- Design in handy and compact pocket format.
- Multi-function holding system with carabiner ring and magnet for flexible positioning.
- Lightweight and robust plastic housing.
- With on/off switch and 3 different brightness levels (25%/50%/100%) and flash function.
- Integrated Li-ion battery 3.7 V/2.2 Ah with charge indicator.
- Charging via micro USB charging cable (start-up is not possible during charging).



TECHNISCHE DATEN / TECHNICAL DATA

Artikelnummer / Product number	1173700005
EAN / EAN	4007123681303
VPE / UP	1
Lichtstrom / Luminous flux	1000 lm
Leistungsaufnahme / Power consumption	10 W
Farbtemperatur / Colour temperature	6500 K
Farbwiedergabeindex / Colour rendering index CRI	80-89 (Klasse 1B) / 80-89 (class 1B)
Nenneingangsspannung / Nominal input voltage	5 V
Lebensdauer / Lifetime	33000 h
Akku-Kapazität / Battery capacity	2.2 Ah
Akku-Spannung / Battery voltage	3.7 V
Leuchtdauer max. / Light duration max.	6 h
Akku-Ladezeit ca. / Battery charging time approx.	3 h
Anzahl der Batterien / Number of batteries	1
Batterie Bauart / Battery type	Akku fest eingebaut / Built-in battery pack
Batterie Technologie / Battery technology	Lithium-Ion / Lithium-ion
Schlagfestigkeit / Impact strength	IK07
Schutzklasse / Protection class	III
Schutzart (IP) / Degree of protection (IP)	IP54
Farbe / Colour	schwarz/grau / black/grey



LED Akku-Strahler EL

LED rechargeable worklight EL

Der akkubetriebene LED Arbeitsstrahler EL eignet sich sowohl für die Verwendung im Innen- als auch im Außenbereich, wie z. B. bei diversen Heim- und Handwerkerarbeiten im oder rund ums Haus. Durch das Aluminium-Gehäuse und das standfeste Stahlrohrgestell ist er extrem robust. Der Strahler ist stufenlos schwenk- und arretierbar und durch das klappbare Gestell platzsparend verstau- und transportierbar. Zudem überzeugt er durch folgende Eigenschaften:

The rechargeable LED work spotlight EL is suitable for use both indoors and outdoors, such as for various home and handyman work in or around the house. The aluminum housing and the stable tubular steel frame make it extremely robust. The spotlight can be swiveled and locked continuously and can be stored and transported in a space-saving way due to the foldable frame. In addition, it convinces with the following features:

Produktübersicht / Product Overview

Leuchtstark

Durch superhelle und leistungsstarke LEDs.

Bright

Through super-bright and powerful LEDs.

Praktischer Handgriff

Ergonomisch geformter Tragegriff.

Practical handle

Ergonomically shaped carrying handle.

Total standsicher

Standfestes Stahlrohrgestell mit Kunststoff-Schutzecken.

Totally stable

Sturdy tubular steel frame with plastic protective corners.

Powerbank-Funktion

Integrierte USB Powerbank zum Laden von Smartphones, Tablets, etc.

Powerbank Function

Integrated USB powerbank for charging smartphones, tablets, etc.

Stufenlos schwenkbar

Strahler stufenlos schwenk- und arretierbar.

Infinitely variable swivel

Floodlight infinitely adjustable and lockable.

Integrierter Li-Ion Akku

Für unabhängiges Arbeiten an Orten auch ohne Stromanschluss. Mit praktischer Akku-Zustandsanzeige an der Rückseite.

Integrated Li-Ion battery

For independent work in places without power supply. With practical battery status indicator on the back.

Stativmontage

Integrierte Vorrichtung am Standfuß zur Befestigung auf Stativen.

Tripod mounting

Integrated device at the stand for mounting on tripods.

Total kompakt

Lässt sich für den sicheren Transport per Arretierschrauben einfach zusammenklappen und verstauen.

Total compact

Can be easily folded and stowed away for safe transport using locking screws..





Akku LED Baustrahler EL 2000 MA

Für die Verwendung im Innen- und Außenbereich, IP 54.

- Solides, modernes Aluminium-Gehäuse.
- Platzsparend durch klappbares Gestell.
- Schalter mit Dimm Funktion 100% / 50%.
- Standfestes Stahlrohrgestell mit Kunststoff Schutzecken und ergonomisch geformtem Kunststoff Tragegriff.
- Strahler stufenlos schwenk- und arretierbar.
- Geeignet zur Befestigung auf brennenstuhl®-Stativen.
- Mit integrierten Li-Ion Akku 3,7 V / 6,6 Ah und Akku-Zustandsanzeige an der Rückseite und zusätzlicher Low-Battery Warnung.
- Inklusive Powerbank-Funktion und 1x USB-Ladekabel.

Rechargeable LED Work Light EL 2000 MA

For indoor and outdoor use, IP 54.

- Solid, modern aluminium housing.
- Space-saving due to foldable frame.
- Switch with dimmer function 100% / 50%.
- Sturdy tubular steel frame with plastic protective corners and ergonomically shaped plastic carrying handle.
- Spotlight can be steplessly swivelled and locked.
- Suitable for mounting on brennenstuhl® tripods.
- With integrated Li-Ion battery 3,7 V / 6,6 Ah and battery status display on the back and additional low-battery warning.
- Includes powerbank function and 1x USB charging cable.



TECHNISCHE DATEN / TECHNICAL DATA

Artikelnummer / Product number	1171960205
EAN / EAN	4007123675685
VPE / UP	1
Lichtstrom / Luminous flux	2150 lm
Farbtemperatur / Colour temperature	6000 K
Farbwiedergabeindex / Colour rendering index CRI	80-89 (Klasse 1B) / 80-89 (class 1B)
Lebensdauer / Lifetime	36000 h
Akku-Kapazität / Battery capacity	6.6 Ah
Akku-Spannung / Battery voltage	3.7 V
Leuchtdauer max. / Light duration max.	6 h
Akku-Ladezeit ca. / Battery charging time approx.	4 h
Anzahl der Batterien / Number of batteries	1
Batterie Bauart / Battery type	Akku fest eingebaut / Built-in battery pack
Batterie Technologie / Battery technology	Lithium-Ion / Lithium-ion
Schlagfestigkeit / Impact strength	IK08
Schutzklasse / Protection class	III
Schutzart (IP) / Degree of protection (IP)	IP54
Farbe / Colour	schwarz/grau / black/grey

ZUBEHÖR / ACCESSORIES

Art.Nr. / Art.no.	EAN	Bezeichnung / Description	zu Art.Nr. / to art.no.
1170610010	4007123663729	Bau-Teleskop Stativ TS 170 / Professional Building Telescopic Tripod TS 170	1171960205
1172640059	4007123663736	Querträger CB 70 für brennenstuhl® Stative / Crossbar CB 70 for brennenstuhl® tripods	1171960205
1170610020	4007123665129	Bau-Teleskop Stativ TS 250 / Professional Building Telescopic Tripod TS 250	1171960205
9171991100	3281859911007	professionallINE Bau Teleskop Stativ TS 300 / professionallINE Construction Telescopic Tripod TS 300	1171960205
1172640082	4007123685639	Universal Magnethalter MH 1 / Universal magnetic holder MH 1	1171960205



Bau-Teleskop Stativ TS 250

Zur Aufnahme von Baustrahlern.

- Ausklappbare, extrem stabile FüÙe mit Bodenbefestigungsplatten.
- Schwere, standfeste und robuste Ausführung.
- Kräftige Standrohre aus 4-kant Stahlprofil, galvanisch verzinkt.
- Stufenlos höhenverstellbar bis max 2,5 m.
- Zuverlässige Befestigung mit Sternschrauben, alternativ mit beiliegenden Handgriffen.
- Zubehör: Querträger CB 70 für brennenstuhl® Stative (1172640059) für die Montage von 2 Strahlern.

Professional Building Telescopic Tripod TS 250

- Hinged, extremely stable feet with ground mounting plates.
- Heavy-duty, stable and robust design.
- Strong stand pipes made of square steel profile, galvanically zinc-plated.
- Adjustable at any height up to max. 2.5 m.
- Solid attachment with anchor screws, alternatively with included handles.
- Accessories: crossbar CB 70 for brennenstuhl® stands (1172640059) for mounting 2 spotlights.

TECHNISCHE DATEN / TECHNICAL DATA

Artikelnummer / Product number	1170610020
EAN / EAN	4007123665129
VPE / UP	1
Min. Höhenverstellbar / Min. height adjustable	100 cm
Max. Höhenverstellbar / Max. height adjustable	250 cm
Max. Belastbarkeit / Max. load capacity	10 kg



Bau Teleskop Stativ TS 170

Zur Aufnahme von Baustrahlern.

- Ausklappbare, extrem stabile FüÙe mit Bodenbefestigungsplatten.
- Schwere, standfeste und robuste Ausführung.
- Kräftige Standrohre aus 4-kant Stahlprofil, galvanisch verzinkt.
- Stufenlos höhenverstellbar bis max 1.70 m.
- Zuverlässige Befestigung mit Sternschrauben.
- Zubehör: Querträger CB 70 für brennenstuhl® Stative (1172640059) für die Montage von 2 Strahlern.

Professional Building Telescopic Tripod TS 170

- Hinged, extremely stable feet with ground mounting plates.
- Heavy-duty, stable and robust design.
- Strong stand pipes made of square steel profile, galvanically zinc-plated.
- Adjustable at any height up to max. 1.70 m.
- Solid attachment with anchor screws.
- Accessories: crossbar CB 70 for brennenstuhl® stands (1172640059) for mounting 2 spotlights.

TECHNISCHE DATEN / TECHNICAL DATA

Artikelnummer / Product number	1170610010
EAN / EAN	4007123663729
VPE / UP	1
Min. Höhenverstellbar / Min. height adjustable	100 cm
Max. Höhenverstellbar / Max. height adjustable	170 cm
Max. Belastbarkeit / Max. load capacity	7 kg



Querträger CB 70 für brennenstuhl® Stative

Zur Aufnahme von zwei Baustrahlern.

- Montierbar auf alle brennenstuhl® Stative.
- Erlaubt die Montage von 2 brennenstuhl® Strahlern bis zur maximalen Breite von jeweils 38 cm.
- Stabile und robuste Ausführung.
- Kräftiges 4-kant Stahlprofil, galvanisch verzinkt.
- Inklusive Befestigungsschrauben.

Crossbar CB 70 for brennenstuhl® tripods

To hold two construction lamps.

- Can be mounted on all brennenstuhl® tripods.
- Allows for the assembly of 2 brennenstuhl® lamps up to a maximum width of 38 cm each.
- Stable and robust design.
- Durable 4-sided steel profile, galvanized.
- Including mounting screws.

TECHNISCHE DATEN / TECHNICAL DATA

Artikelnummer / Product number	1172640059
EAN / EAN	4007123663736
VPE / UP	1



LED Strahler JARO zur Wandmontage

LED Floodlight JARO for wall mounting

Der LED Strahler JARO zur Wandmontage ist extrem energieeffizient und wird durch die extrem flache und robuste Bauform höchsten Ansprüchen gerecht. Durch das staubdichte und strahlwassergeschützte Gehäuse und den verbauten SMD-LEDs mit einer außergewöhnlich lange Lebensdauer und spezieller Lichtstreuung, eignet sich der LED-Strahler für eine großflächige Ausleuchtung im Innen- und speziell für den Außenbereich. Zudem überzeugt er durch folgende Eigenschaften:

The LED floodlight JARO for wall mounting is extremely energy-efficient and meets the highest demands due to the extremely flat and robust design. Due to the dustproof and jet-proof housing and the installed SMD LEDs with an exceptionally long service life and special light diffusion, the LED floodlight is suitable for large-area illumination indoors and especially outdoors. In addition, it convinces with the following features:

Produktübersicht / Product Overview

Robustes Gehäuse

Solides, modernes und hochwertiges Aluminium-Gehäuse.

Robust housing

Solid, modern and high-quality aluminium housing.

Extrem leuchtstark

Durch superhelle und leistungsstarke SMD-LEDs.

Extremely bright

Thanks to super-bright and powerful SMD LEDs.

Einfache Montage

Eine bedienerfreundliche und einfache Montage durch die außenliegende und zugleich wasserdichte Federkraftklemme.

Easy mounting

A user-friendly and simple installation due to the external and at the same time waterproof spring-loaded clamp.

Sicherheitsglas

Frontscheibe aus robustem Sicherheitsglas.

Safety glass

Windscreen made of robust safety glass..



Verstellbarer Haltebügel

Verstellbarer Haltebügel zur Montage.

Adjustable grab rail

Adjustable mounting bracket.

Verfügbare Produkt-Features / Available Product Features



Infrarot-Bewegungsmelder

Zur automatischen Ausleuchtung von Eingangsbereichen, Einfahrten oder Carports sowie zur Abschreckung vor Einbruch und Diebstahl. Infrarot-Bewegungsmelder horizontal und vertikal stufenlos schwenkbar. Mit einstellbarem Dämmerungssensor.

Infrared motion sensor

For automatic illumination of entrance areas, driveways or carports and as a deterrent against burglary and theft. Infrared motion sensor can be continuously swivelled horizontally and vertically. With adjustable twilight sensor.





LED Strahler JARO

mit Infrarot-Bewegungsmelder

Für die Montage im Innen- und Außenbereich, IP 65.

- LED-Strahler mit superhellen Everlight SMD-LEDs.
- Ideal zur automatischen Ausleuchtung von Eingangsbereichen, Einfahrten oder Carports sowie zur Abschreckung vor Einbruch und Diebstahl.
- Infrarot-Bewegungsmelder horizontal und vertikal stufenlos schwenkbar.
- Erfassungsbereich bis 10 Meter, Erfassungswinkel ca. 180°.
- Einschaltdauer von ca. 10 Sekunden bis ca. 5 Minuten regelbar.
- Mit einstellbarem Dämmerungssensor.
- Bedienerfreundliche Montage durch aussenliegende, wasserdichte Federkraftklemme.
- Frontscheibe aus Sicherheitsglas.
- Solides, modernes Aluminium-Gehäuse.
- Verstellbarer Haltebügel zur Montage.

LED Light JARO

with infrared motion detector

For indoor and outdoor installation, IP 65.

- LED spotlight with super-bright Everlight SMD LEDs.
- Ideal for automatic illumination of entrance areas, driveways or carports as well as a deterrent against burglary and theft.
- Infrared motion detector can be continuously swivelled horizontally and vertically.
- Detection range up to 10 metres, detection angle approx. 180°.
- Switch-on time adjustable from approx. 10 seconds to approx. 5 minutes.
- With adjustable twilight sensor.
- User-friendly installation due to external, waterproof spring-loaded clamp.
- Front pane made of safety glass.
- Solid, modern aluminium housing.
- Adjustable mounting bracket.

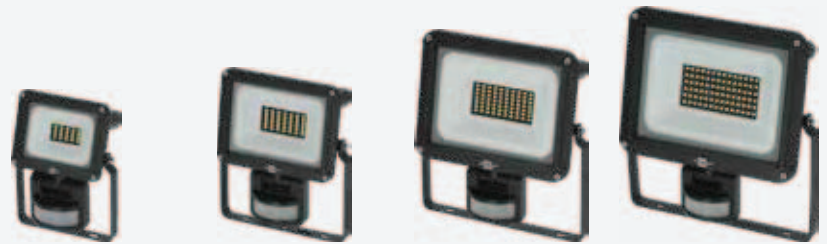

TECHNISCHE DATEN / TECHNICAL DATA

Artikelnummer / Product number	1171250142	1171250242	1171250342	1171250542
EAN / EAN	4007123684953	4007123684960	4007123684977	4007123684984
VPE / UP	1	1	1	1
Lichtstrom / Luminous flux	1150 lm	2300 lm	3450 lm	5800 lm
Leistungsaufnahme / Power consumption	10 W	20 W	30 W	50 W
Lichtausbeute / Luminous efficacy	138 lm/W	140 lm/W	136 lm/W	144 lm/W
Energieeffizienzklasse / Energy efficiency class	D	D	D	D
Farbwiedergabeindex / Colour rendering index CRI	80-89 (Klasse 1B) / 80-89 (class 1B)	80-89 (Klasse 1B) / 80-89 (class 1B)	80-89 (Klasse 1B) / 80-89 (class 1B)	80-89 (Klasse 1B) / 80-89 (class 1B)
Min.-Max. Nenneingangsspannung / Min.-Max. Nominal input voltage	220 V-240 V	220 V-240 V	220 V-240 V	220 V-240 V
Mit Bewegungsmelder / With motion detector	✓	✓	✓	✓
Max. Erfassungsbereich / Max. detection range	10 m	10 m	10 m	10 m
Max. Erfassungswinkel / Max. angle of coverage	180 °	180 °	180 °	180 °
Min. Einschaltdauer / Min. duty cycle	10 s	10 s	10 s	10 s
Max. Einschaltdauer / Max. duty cycle	5 min	5 min	5 min	5 min
Schlagfestigkeit / Impact strength	IK08	IK08	IK08	IK08
Schutzklasse / Protection class	I	I	I	I
Schutzart (IP) / Degree of protection (IP)	IP65	IP65	IP65	IP65
Farbe / Colour	schwarz / black	schwarz / black	schwarz / black	schwarz / black

1150
LUMEN

2300
LUMEN

3450
LUMEN

5800
LUMEN



LED Strahler JARO

Für die Montage im Innen- und Außenbereich, IP 65.

- LED-Strahler mit superhellen Everlight SMD-LEDs und flacher Bauform.
- Bedienerfreundliche Montage durch aussenliegende, wasserdichte Federkraftklemme.
- Frontscheibe aus Sicherheitsglas.
- Solides, modernes Aluminium-Gehäuse.
- Verstellbarer Haltebügel zur Montage.

LED Light JARO

For indoor and outdoor mounting, IP 65.

- LED spotlight with super-bright Everlight SMD LEDs and flat design.
- User-friendly mounting due to external, waterproof spring-loaded clamp.
- Front cover made of safety glass.
- Solid, modern aluminium housing.
- Adjustable mounting bracket.

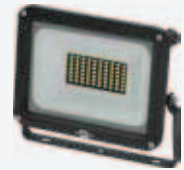
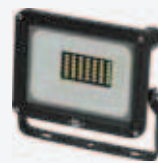
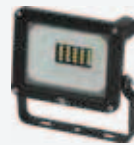

TECHNISCHE DATEN / TECHNICAL DATA

Artikelnummer / Product number	1171250141	1171250241	1171250341
EAN / EAN	4007123684854	4007123684861	4007123684878
VPE / UP	1	1	1
Lichtstrom / Luminous flux	1150 lm	2300 lm	3450 lm
Leistungsaufnahme / Power consumption	10 W	20 W	30 W
Lichtausbeute / Luminous efficacy	138 lm/W	140 lm/W	136 lm/W
Energieeffizienzklasse / Energy efficiency class	D	D	D
Farbwiedergabeindex / Colour rendering index CRI	80-89 (Klasse 1B) / 80-89 (class 1B)	80-89 (Klasse 1B) / 80-89 (class 1B)	80-89 (Klasse 1B) / 80-89 (class 1B)
Min.-Max. Nenneneingangsspannung / Min.-Max. Nominal input voltage	220 V-240 V	220 V-240 V	220 V-240 V
Schlagfestigkeit / Impact strength	IK08	IK08	IK08
Schutzklasse / Protection class	I	I	I
Schutzart (IP) / Degree of protection (IP)	IP65	IP65	IP65
Farbe / Colour	schwarz / black	schwarz / black	schwarz / black

1150
LUMEN

2300
LUMEN

3450
LUMEN

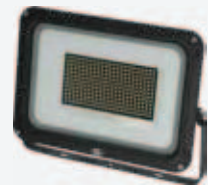
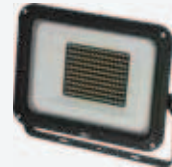
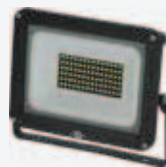

TECHNISCHE DATEN / TECHNICAL DATA

Artikelnummer / Product number	1171250541	1171250041	1171250741
EAN / EAN	4007123684885	4007123684892	4007123684908
VPE / UP	1	1	1
Lichtstrom / Luminous flux	5800 lm	11500 lm	17500 lm
Leistungsaufnahme / Power consumption	50 W	100 W	150 W
Lichtausbeute / Luminous efficacy	144 lm/W	142 lm/W	137 lm/W
Energieeffizienzklasse / Energy efficiency class	D	D	D
Farbwiedergabeindex / Colour rendering index CRI	80-89 (Klasse 1B) / 80-89 (class 1B)	80-89 (Klasse 1B) / 80-89 (class 1B)	80-89 (Klasse 1B) / 80-89 (class 1B)
Min.-Max. Nenneneingangsspannung / Min.-Max. Nominal input voltage	220 V-240 V	220 V-240 V	220 V-240 V
Schlagfestigkeit / Impact strength	IK08	IK08	IK08
Schutzklasse / Protection class	I	I	I
Schutzart (IP) / Degree of protection (IP)	IP65	IP65	IP65
Farbe / Colour	schwarz / black	schwarz / black	schwarz / black

5800
LUMEN

11500
LUMEN

17500
LUMEN

brennenstuhl® connect

Für ein smartes Zuhause.

Das brennenstuhl®Connect System mit seinen intelligenten und netzwerkfähigen WiFi oder ZigBee Produkten macht das eigene Zuhause smarter und komfortabler - und das ganz einfach.

In einem smarten System eingebunden, unterstützen die smarten Produkte effektiv beim Energiemanagement. Smarte Steckdosen ermöglichen automatisches, zeitgesteuertes Ein- und Ausschalten angeschlossener Elektrogeräte, Warnmelder warnen rechtzeitig bei Gefahren wie Rauch oder Wasser, weitere Geräte beleuchten Innen- oder Außenbereiche wunschgemäß aus oder regeln ganz bequem die Heizstufen. Zudem können die ganzen Funktionen miteinander kombiniert, automatisiert und dadurch der Strom- und Energieverbrauch optimiert werden.

Einfach und unkompliziert.

Mit der kostenlosen **brennenstuhl®Connect App** können die smarten Produkte oder die daran angeschlossene Elektrogeräte von überall und zu jeder Zeit per Smartphone gesteuert werden. Auch über die Sprachsteuerung mit **Amazon Alexa** oder dem **Google Assistant** lassen sich die Produkte ganz einfach bedienen.

Für die ZigBee Produkte wird ein Gateway benötigt, die WiFi Produkte funktionieren ohne weiteren Hub oder Gateway. Mit einem normalen WLAN Router, einer WLAN-Verbindung und der kostenlosen **brennenstuhl®Connect App** können die smarten Produkte bedient werden, sie lassen sich schnell und einfach einrichten und konfigurieren. Sie sind mit Routern jeder Marke kompatibel. Beim Anschließen muss lediglich darauf geachtet werden, das 2,4-GHz-Band des Routers zu wählen, welches dem WLAN Standard entspricht.

For a smart home.

The brennenstuhl®Connect system with its intelligent and network-capable WiFi or ZigBee products makes your own home smarter and more comfortable - and it's easy to do.

Integrated into a smart system, the smart products effectively support energy management. Smart sockets enable automatic, time-controlled switching on and off of connected electrical devices, warning alarms provide timely warning of dangers such as smoke or water, illuminate indoor or outdoor areas as desired, or conveniently regulate the heating levels. In addition, all these functions can be combined with each other and automated, thus optimizing electricity and energy consumption.

Simple and uncomplicated.

With the free **brennenstuhl®Connect app**, the smart products or the electrical appliances connected to them can be controlled from anywhere and at any time via smartphone. The products can also be easily operated via voice control with **Amazon Alexa** or **Google Assistant**.

A gateway is required for the ZigBee products, the WiFi products work without an additional hub or gateway. With a normal WLAN router, a WLAN connection and the free **brennenstuhl®Connect app**, the smart products can be operated, they can be set up and configured quickly and easily. They are compatible with routers of any brand. When connecting, you only have to make sure to select the 2.4 GHz band of the router, which correspond to the WLAN standard.

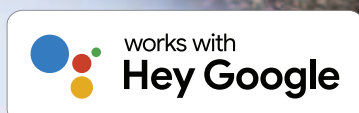

Eine App. Keine Grenzen. Ein smartes Zuhause.

One app. No limits. One smart home.

Smart schalten.

Einfach ganz bequem die Kontrolle behalten.

Switch smart.

Simply stay in control.



Smart beleuchten.

Das perfekte Ambiente für Innen und Aussen.

Illuminate smart.

The perfect ambience for indoors and outdoors.



Smart heizen.

Clever Energie sparen und wohl fühlen.

Heating smart.

Cleverly save energy and feel good.



Smart kombinieren.

Mehr Komfort durch intelligente Routinen.

Combine smart.

More comfort through intelligent routines.

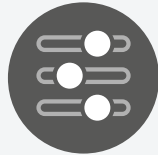

Alle brennenstuhl®Connect Produkte und weitere Informationen Rund um das Thema Smart Home.

All brennenstuhl®Connect products
and further information on the topic of Smart Home.



brennenstuhl®Connect Smart Home App

Kostenlose App für iOS und Android

Einfache Inbetriebnahme und Fernsteuerung von überall und zu jeder Zeit
per Smartphone mit der kostenlosen brennenstuhl®Connect App.

Free app for iOS and Android

Simple commissioning and remote control from anywhere and at any time
via smartphone with the free brennenstuhl®Connect App.



Google and Google Play are trademarks of Google LLC. Apple and the Apple logo
are trademarks of Apple Inc. App Store is a service mark of Apple Inc.

LED WiFi Strahler zur Wandmontage

LED WiFi Floodlight for wall mounting

Der smarte LED Außenstrahler zur Wandmontage von brennenstuhl® Connect eignet sich ideal zur automatischen Ausleuchtung von Eingangsbereichen, Einfahrten oder Carports sowie zur Abschreckung vor Einbruch und Diebstahl. Er lässt sich ganz einfach per App inbetriebnehmen und steuern und überzeugt außerdem durch folgende Eigenschaften:

The smart LED outdoor floodlight for wall mounting by brennenstuhl® Connect is ideal for automatically illuminating entrance areas, driveways or carports and for deterring burglary and theft. It can be easily commissioned and controlled via app and also impresses with the following features:

Produktübersicht / Product Overview

Robustes Gehäuse

Solides, modernes und hochwertiges Kunststoffgehäuse.

Robust housing

Solid, modern and high-quality plastic housing.

Extrem Leuchtstark

Durch superhelle und leistungsstarke Everlight SMD-LEDs.

Extremely bright

Thanks to super-bright and powerful Everlight SMD LEDs.

Einfache Montage

Einfache und bedienerfreundliche Montage.

Easy mounting

Easy and user-friendly installation.

Kunststoffscheibe

Frontscheibe aus hochwertigem Kunststoff.

Plastic windscreen

Windscreen made of high-quality plastic.

Integriertes WiFi-Modul

Einfache Inbetriebnahme und Steuerung mit kostenloser brennenstuhl®Connect App.

Integrated WiFi module

Easy commissioning and control with free brennenstuhl®Connect app.

Infrarot-Bewegungsmelder

Zur automatischen Ausleuchtung von Eingangsbereichen, Einfahrten oder Carports sowie zur Abschreckung vor Einbruch und Diebstahl. Infrarot-Bewegungsmelder horizontal und vertikal stufenlos schwenkbar. Mit einstellbarem Dämmerungssensor. In der App können die Einstellungen angepasst werden.

Infrared motion sensor

For automatic illumination of entrance areas, driveways or carports and as a deterrent against burglary and theft. Infrared motion sensor can be continuously swivelled horizontally and vertically. With adjustable twilight sensor. The settings can be adjusted in the app.





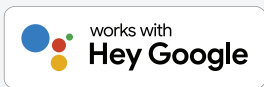

brennenstuhl® Connect LED WiFi Duo Strahler WFD 3050 P

mit Infrarot-Bewegungsmelder

Für den Einsatz im Freien, IP 54.

- LED-Strahler mit superhellen Everlight SMD-LEDs.
- Ideal zur automatischen Ausleuchtung von Eingangsbereichen, Einfahrten oder Carports sowie zur Abschreckung vor Einbruch und Diebstahl.
- Einfache Inbetriebnahme und Steuerung mit kostenloser brennenstuhl®Connect App und integriertem WiFi Modul.
- Steuerung von diversen Lichtfunktionen über brennenstuhl®Connect App:
 - Stufenlose Einstellung der Leuchtstärke.
 - Stufenlose Einstellung der Lichttemperatur von kaltweiss bis warmweiss.
 - Timer und Countdown.
 - Event Records.
 - Programmiertes Nachleuchten.
- Sprachsteuerung über Amazon Alexa oder Google Assistant.
- Strahlerkopf horizontal und vertikal schwenkbar.
- Detektionsweite bis 12m, bei Erfassungswinkel 120°.
- Tag/Nachtsensor Empfindlichkeit und Leuchtdauer 5sec bis 60min.

brennenstuhl® Connect LED WiFi Duo Spotlight WFD 3050 P

with infrared motion detector

For outdoor use, IP 54.

- LED spotlight with super-bright Everlight SMD LEDs.
- Ideal for automatic illumination of entrance areas, driveways or carports as well as a deterrent against burglary and theft.
- Easy commissioning and control with free brennenstuhl®Connect app and integrated WiFi module.
- Control of various light functions via brennenstuhl®Connect App:
 - Stepless adjustment of light intensity.
 - Stepless adjustment of the light temperature from cold white to warm white.
 - Timer and countdown.
 - Event records.
 - Programmed afterglow.
- Voice control via Amazon Alexa or Google Assistant.
- Spotlight head can be swivelled horizontally and vertically.
- Detection range up to 12m, with 120° angle of detection.
- Day/night sensor sensitivity and light duration 5sec to 60min.

TECHNISCHE DATEN / TECHNICAL DATA

Artikelnummer / Product number	1179060010
EAN / EAN	4007123674718
VPE / UP	1
Lichtstrom / Luminous flux	3500 lm
Leistungsaufnahme / Power consumption	29.2 W
Lichtausbeute / Luminous efficacy	121 lm/W
Energieeffizienzklasse / Energy efficiency class	E
Min. Farbtemperatur / Min. colour temperature	3000 K
Max. Farbtemperatur / Max. colour temperature	6500 K
Farbwiedergabeindex / Colour rendering index CRI	80-89 (Klasse 1B) / 80-89 (class 1B)
Min.-Max. Nenneneingangsspannung / Min.-Max. Nominal input voltage	220 V-250 V
Lebensdauer / Lifetime	46000 h
Mit Bewegungsmelder / With motion detector	✓
Max. Erfassungsbereich / Max. detection range	12 m
Max. Erfassungswinkel / Max. angle of coverage	120 °
Min. Einschaltzeit / Min. duty cycle	5 s
Max. Einschaltzeit / Max. duty cycle	60 min
Schlagfestigkeit / Impact strength	IK06
Schutzklasse / Protection class	I
Schutzart (IP) / Degree of protection (IP)	IP54
Farbe / Colour	schwarz/grau / black/grey

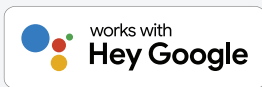

brennenstuhl® Connect LED WiFi Strahler WF 2050 P mit Infrarot-Bewegungsmelder

Für den Einsatz im Freien, IP 54.

- LED-Strahler mit superhellen Everlight SMD-LEDs.
- Ideal zur automatischen Ausleuchtung von Eingangsbereichen, Einfahrten oder Carports sowie zur Abschreckung vor Einbruch und Diebstahl.
- Einfache Inbetriebnahme und Steuerung mit kostenloser brennenstuhl®Connect App und integriertem WiFi Modul.
- Steuerung von diversen Lichtfunktionen über brennenstuhl®Connect App:
 - Stufenlose Einstellung der Leuchtstärke.
 - Stufenlose Einstellung der Lichttemperatur von kaltweiss bis warmweiss.
 - Timer und Countdown.
 - Event Records.
 - Programmiertes Nachleuchten.
- Sprachsteuerung über Amazon Alexa oder Google Assistant.
- Strahlerkopf horizontal und vertikal schwenkbar.
- Detektionsweite bis 12m, bei Erfassungswinkel 120°.
- Tag/Nachtsensor Empfindlichkeit und Leuchtdauer 5sec bis 60min.

brennenstuhl® Connect LED WiFi Spotlight WF 2050 P with infrared motion detector

For outdoor use, IP 54.

- LED spotlight with super-bright Everlight SMD LEDs.
- Ideal for automatic illumination of entrance areas, driveways or carports as well as a deterrent against burglary and theft.
- Easy commissioning and control with free brennenstuhl®Connect app and integrated WiFi module.
- Control of various light functions via brennenstuhl®Connect App:
 - Stepless adjustment of light intensity.
 - Stepless adjustment of the light temperature from cold white to warm white.
 - Timer and countdown.
 - Event records.
 - Programmed afterglow.
- Voice control via Amazon Alexa or Google Assistant.
- Spotlight head can be swivelled horizontally and vertically.
- Detection range up to 12m, with 120° angle of detection.
- Day/night sensor sensitivity and light duration 5sec to 60min.

TECHNISCHE DATEN / TECHNICAL DATA

Artikelnummer / Product number	1179050010
EAN / EAN	4007123674695
VPE / UP	1
Lichtstrom / Luminous flux	2400 lm
Leistungsaufnahme / Power consumption	19.5 W
Lichtausbeute / Luminous efficacy	120 lm/W
Energieeffizienzklasse / Energy efficiency class	E
Min. Farbtemperatur / Min. colour temperature	3000 K
Max. Farbtemperatur / Max. colour temperature	6500 K
Farbwiedergabeindex / Colour rendering index CRI	80-89 (Klasse 1B) / 80-89 (class 1B)
Min.-Max. Nenneingangsspannung / Min.-Max. Nominal input voltage	220 V-250 V
Lebensdauer / Lifetime	46000 h
Mit Bewegungsmelder / With motion detector	✓
Max. Erfassungsreichweite / Max. detection range	12 m
Max. Erfassungswinkel / Max. angle of coverage	120 °
Min. Einschaltdauer / Min. duty cycle	5 s
Max. Einschaltdauer / Max. duty cycle	60 min
Schlagfestigkeit / Impact strength	IK06
Schutzklasse / Protection class	I
Schutzart (IP) / Degree of protection (IP)	IP54
Farbe / Colour	schwarz/grau / black/grey

LED Strahler zur Wandmontage

LED Floodlight for wall mounting

Der LED Strahler WS eignet sich ideal für die Verwendung im Außenbereich, wie beispielsweise für die Ausleuchtung von Hauseingängen, Hofeinfahrten oder auch ganz allgemein im Garten. Der Außenstrahler für die Wandmontage im schlanken Design überzeugt außerdem durch folgende Eigenschaften:

The LED spotlight WS is ideal for outdoor use, such as for the illumination of house entrances, courtyard driveways or just in general in the garden. The outdoor spotlight for wall mounting in a slim design also convinces with the following features:

Produktübersicht / Product Overview

Beständiges Gehäuse

Schlankes, UV-beständiges Kunststoffgehäuse.

Durable housing

Slim, UV-resistant plastic housing.

Optimale Ausleuchtung

Optimale Ausleuchtung durch helle und leistungsstarke LEDs.

Optimal illumination

Optimal illumination due to bright and powerful LEDs.

Einfache Montage

Einfache und flexible Montage an die Wand.

Easy mounting

Easy and flexible mounting on the wall.



Perfekt ausgerichtet

Horizontal und vertikal schwenkbarer Strahlerkopf.

Perfectly aligned

With horizontally and vertically swivelling spotlight head.

Verfügbare Produkt-Features / Available Product Features



Infrarot-Bewegungsmelder

Zur automatischen Ausleuchtung von Eingangsbereichen, Einfahrten oder Carports sowie zur Abschreckung vor Einbruch und Diebstahl. Schwenkbarer 180° Bewegungsmelder mit bis zu 10 m Reichweite und individuell einstellbarer Leuchtdauer.

Infrared motion sensor

For automatic illumination of entrance areas, driveways or carports as well as a deterrent against burglary and theft. Swiveling 180° motion detector with up to 10 m range and individually adjustable light duration.





LED Strahler WS 2050 SP

mit Infrarot-Bewegungsmelder

LED Außenstrahler als perfekte Lichtquelle für bspw. Hauseingänge, Hofeinfahrten, Garagen, Gärten usw.

- LED Strahler im schlankem Design.
- Mit horizontal und vertikal schwenkbarem Strahlerkopf.
- Optimale Ausleuchtung und flexible Positionierung des Strahlers.
- Schwenkbarer 180°-Bewegungsmelder mit bis zu 10 m Reichweite.
- Leuchtdauer individuell von ca. 10 Sek. bis 4 Min. einstellbar.
- UV-beständiges Kunststoffgehäuse.
- Einfache und flexible Montage an die Wand.
- Inklusive Befestigungsmaterial (2x Schrauben PWA4x35mm und 2x Dübel ϕ 6x27mm).

LED spotlight WS 2050 SP

with infrared motion detector

LED outdoor spotlight as perfect light source for e.g. house entrances, courtyard entrances, garages, gardens, etc.

- LED spotlight in slim design.
- With horizontally and vertically swivelling spotlight head.
- Optimum illumination and flexible positioning of the spotlight.
- Swivelling 180° motion detector with up to 10 m range.
- Light duration individually adjustable from approx. 10 sec. to 4 min.
- UV-resistant plastic housing.
- Easy and flexible mounting on the wall.
- Mounting material included (2x screws PWA4x35mm and 2x dowels ϕ 6x27mm).

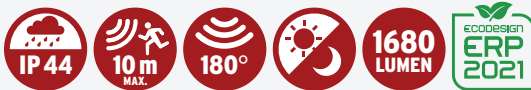

TECHNISCHE DATEN / TECHNICAL DATA

Artikelnummer / Product number	1178080110	1178080210
EAN / EAN	4007123680108	4007123680122
VPE / UP	1	1
Lichtstrom / Luminous flux	1680 lm	1680 lm
Leistungsaufnahme / Power consumption	20.5 W	20.5 W
Lichtausbeute / Luminous efficacy	81 lm/W	81 lm/W
Energieeffizienzklasse / Energy efficiency class	F	F
Farbtemperatur / Colour temperature	3000 K	3000 K
Farbwiedergabeindex / Colour rendering index CRI	80-89 (Klasse 1B) / 80-89 (class 1B)	80-89 (Klasse 1B) / 80-89 (class 1B)
Min.-Max. Nenneneingangsspannung / Min.-Max. Nominal input voltage	220 V-240 V	220 V-240 V
Lebensdauer / Lifetime	54000 h	54000 h
Mit Bewegungsmelder / With motion detector	✓	✓
Max. Erfassungsbereich / Max. detection range	10 m	10 m
Max. Erfassungswinkel / Max. angle of coverage	180°	180°
Min. Einschaltzeit / Min. duty cycle	10 s	10 s
Max. Einschaltzeit / Max. duty cycle	4 min	4 min
Schlagfestigkeit / Impact strength	IK07	IK07
Schutzklasse / Protection class	I	I
Schutzart (IP) / Degree of protection (IP)	IP44	IP44
Farbe / Colour	schwarz / black	weiß / white



LED Strahler WS 2050 S

LED Außenstrahler als perfekte Lichtquelle für bspw. Hauseingänge, Hofeinfahrten, Garagen, Gärten usw.

- LED Strahler im schlankem Design.
- Mit horizontal und vertikal schwenkbarem Strahlerkopf.
- Optimale Ausleuchtung und flexible Positionierung des Strahlers.
- UV-beständiges Kunststoffgehäuse.
- Einfache und flexible Montage an die Wand.
- Inklusive Befestigungsmaterial (2x Schrauben PWA4x35mm und 2x Dübel ϕ 6x27mm).

LED spotlight WS 2050 S

LED outdoor spotlight as perfect light source for e.g. house entrances, courtyard entrances, garages, gardens, etc.

- LED floodlight in slim design.
- With horizontally and vertically swivelling spotlight head.
- Optimum illumination and flexible positioning of the spotlight.
- UV-resistant plastic housing.
- Easy and flexible mounting on the wall.
- Mounting material included (2x screws PWA4x35mm and 2x dowels ϕ 6x27mm).



1680
LUMEN



TECHNISCHE DATEN / TECHNICAL DATA

Artikelnummer / Product number	1178080100	1178080200
EAN / EAN	4007123680092	4007123680115
VPE / UP	1	1
Lichtstrom / Luminous flux	1680 lm	1680 lm
Leistungsaufnahme / Power consumption	20.5 W	20.5 W
Lichtausbeute / Luminous efficacy	81 lm/W	81 lm/W
Energieeffizienzklasse / Energy efficiency class	F	F
Farbtemperatur / Colour temperature	3000 K	3000 K
Min.-Max. Nenneingangsspannung / Min.-Max. Nominal input voltage	220 V-240 V	220 V-240 V
Schlagfestigkeit / Impact strength	IK07	IK07
Schutzklasse / Protection class	I	I
Schutzart (IP) / Degree of protection (IP)	IP44	IP44
Farbe / Colour	schwarz / black	weiß / white

LED Strahler AL zur Wandmontage

LED Floodlight AL for wall mounting

Der LED Strahler AL zur Wandmontage ist extrem energieeffizient und wird höchsten Ansprüchen gerecht. Er eignet sich nicht nur für die Ausleuchtung im Innenbereich, sondern idealerweise für den Einsatz in Außenbereichen. Er überzeugt außerdem durch seine extrem flache Bauform und seine Robustheit. Die verbauten OSRAM SMD-LEDs sorgen mit der speziellen Lichtstreuung für großflächige Ausleuchtung. Zudem überzeugt der LED-Strahler durch folgende Eigenschaften:

The LED floodlight AL for wall mounting is extremely energy-efficient and meets the highest demands. It is not only suitable for indoor illumination, but also ideal for outdoor use. It also impresses with its extremely flat design and robustness. The OSRAM SMD LEDs installed ensure large-area illumination with their special light diffusion. In addition, the LED floodlight convinces with the following features:

Produktübersicht / Product Overview

Robustes Gehäuse

Solides, modernes und hochwertiges Aluminium-Gehäuse.

Robust housing

Solid, modern and high-quality aluminium housing.

Extrem leuchtstark

Durch superhelle und leistungsstarke OSRAM SMD-LEDs.

Extremely bright

Thanks to super-bright and powerful OSRAM SMD LEDs.

Einfache Montage

Bedienerfreundliche Montage durch außenliegende wasserdichte Anschlussklemme.

Easy mounting

User-friendly installation due to external waterproof connection terminal.

Kunststoffscheibe

Frontscheibe aus hochwertigem Kunststoff.

Plastic windscreen

Windscreen made of high-quality plastic.

Verstellbarer Haltebügel

Verstellbarer Haltebügel zur Montage.

Adjustable grab rail

Adjustable mounting bracket.

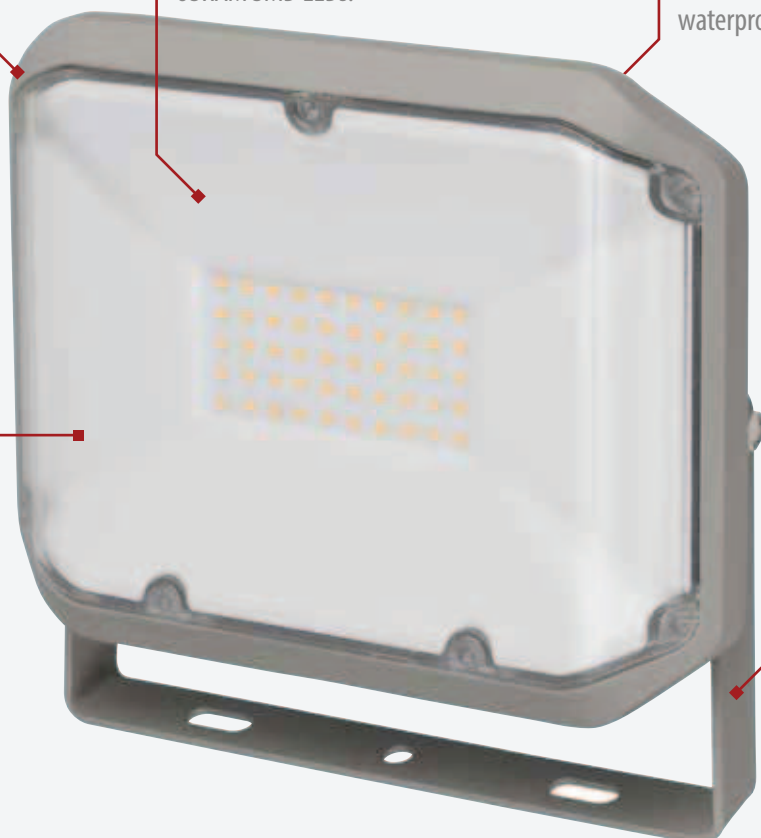

Verfügbare Produkt-Features / Available Product Features



Infrarot-Bewegungsmelder

Zur automatischen Ausleuchtung von Eingangsbereichen, Einfahrten oder Carports sowie zur Abschreckung vor Einbruch und Diebstahl. Infrarot-Bewegungsmelder horizontal und vertikal stufenlos schwenkbar. Mit einstellbarem Dämmerungssensor.

Infrared motion sensor

For automatic illumination of entrance areas, driveways or carports and as a deterrent against burglary and theft. Infrared motion sensor can be continuously swivelled horizontally and vertically. With adjustable twilight sensor.



LED Strahler AL P

mit Infrarot-Bewegungsmelder

Für die Montage im Innen- und Außenbereich, IP 44.

- LED Strahler mit superhellen OSRAM SMD-LEDs.
- Ideal zur automatischen Ausleuchtung von Eingangsbereichen, Einfahrten oder Carports sowie zur Abschreckung vor Einbruch und Diebstahl.
- Warme, stimmungsvolle Lichtfarbe.
- Infrarot-Bewegungsmelder horizontal und vertikal stufenlos schwenkbar.
- Erfassungsbereich bis 12 Meter, Erfassungswinkel ca. 180°.
- Einschaltdauer von ca. 10 Sekunden bis ca. 4 Minuten regelbar.
- Bedienerfreundliche Montage durch außenliegende wasserdichte Anschlussklemme.
- Solides, modernes Aluminium-Gehäuse.
- Verstellbarer Haltebügel zur Montage.

LED spotlights AL

with infrared motion detector

For installation indoors and outdoors, IP 44.

- LED Light with extra bright OSRAM SMD LEDs.
- Ideal for automatic illumination of entry areas, driveways, carports and for deterring break-in and theft.
- Warmth, ambient light colour.
- PIR sensor horizontally and vertically pivoting.
- Range of detection: up to 12 metres, angle approx. 180°.
- Duty cycle adjustable between 10 sec. and 4 min.
- User-friendly assembly thanks to external, water-tight connection terminal.
- Solid and modern aluminium casing.
- Adjustable mounting bracket for mounting.



TECHNISCHE DATEN / TECHNICAL DATA

Artikelnummer / Product number	1178010901	1178020901	1178030901
EAN / EAN	4007123675715	4007123675739	4007123675753
VPE / UP	1	1	1
Lichtstrom / Luminous flux	1010 lm	2080 lm	3110 lm
Leistungsaufnahme / Power consumption	10 W	20 W	30 W
Lichtausbeute / Luminous efficacy	101 lm/W	104 lm/W	104 lm/W
Energieeffizienzklasse / Energy efficiency class	E	E	E
Farbtemperatur / Colour temperature	3000 K	3000 K	3000 K
Farbwiedergabeindex / Colour rendering index CRI	80-89 (Klasse 1B) / 80-89 (class 1B)	80-89 (Klasse 1B) / 80-89 (class 1B)	80-89 (Klasse 1B) / 80-89 (class 1B)
Min.-Max. Nenneingangsspannung / Min.-Max. Nominal input voltage	220 V-240 V	220 V-240 V	220 V-240 V
Lebensdauer / Lifetime	54000 h	54000 h	54000 h
Mit Bewegungsmelder / With motion detector	✓	✓	✓
Max. Erfassungsbereich / Max. detection range	12 m	12 m	12 m
Max. Erfassungswinkel / Max. angle of coverage	180°	180°	180°
Min. Einschaltdauer / Min. duty cycle	10 s	10 s	4 s
Max. Einschaltdauer / Max. duty cycle	4 min	4 min	4 min
Schlagfestigkeit / Impact strength	IK07	IK07	IK07
Schutzklasse / Protection class	I	I	I
Schutzart (IP) / Degree of protection (IP)	IP44	IP44	IP44
Farbe / Colour	grau / grey	grau / grey	grau / grey

1010 LUMEN

2080 LUMEN

3110 LUMEN

ZUBEHÖR / ACCESSORIES

siehe Seite 97/see page 97



LED Strahler AL

Für die Montage im Innen- und Außenbereich, IP 44.

- LED Strahler mit superhellen OSRAM SMD-LEDs.
- Warme, stimmungsvolle Lichtfarbe.
- Bedienerfreundliche Montage durch außenliegende wasserdichte Anschlussklemme.
- Solides, modernes Aluminium-Gehäuse.
- Verstellbarer Haltebügel zur Montage.

LED spotlights AL

For installation indoors and outdoors, IP 44.

- LED Light with extra bright OSRAM SMD LEDs.
- Warmth, ambient light colour.
- User-friendly assembly thanks to external, water-tight connection terminal.
- Solid and modern aluminium casing.
- Adjustable mounting bracket for mounting.

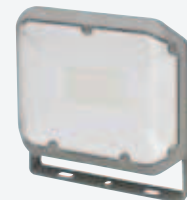
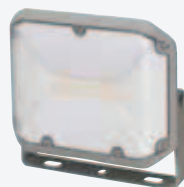

TECHNISCHE DATEN / TECHNICAL DATA

Artikelnummer / Product number	1178010900	1178020900	1178030900
EAN / EAN	4007123675708	4007123675722	4007123675746
VPE / UP	1	1	1
Lichtstrom / Luminous flux	1010 lm	2080 lm	3110 lm
Leistungsaufnahme / Power consumption	10 W	20 W	30 W
Lichtausbeute / Luminous efficacy	101 lm/W	104 lm/W	104 lm/W
Energieeffizienzklasse / Energy efficiency class	E	E	E
Farbtemperatur / Colour temperature	3000 K	3000 K	3000 K
Farbwiedergabeindex / Colour rendering index CRI	80-89 (Klasse 1B) / 80-89 (class 1B)	80-89 (Klasse 1B) / 80-89 (class 1B)	80-89 (Klasse 1B) / 80-89 (class 1B)
Min.-Max. Nenneingangsspannung / Min.-Max. Nominal input voltage	220 V-240 V	220 V-240 V	220 V-240 V
Lebensdauer / Lifetime	54000 h	54000 h	54000 h
Schlagfestigkeit / Impact strength	IK07	IK07	IK07
Schutzklasse / Protection class	I	I	I
Schutzart (IP) / Degree of protection (IP)	IP44	IP44	IP44
Farbe / Colour	grau / grey	grau / grey	grau / grey

1010
LUMEN

2080
LUMEN

3110
LUMEN

ZUBEHÖR / ACCESSORIES

Art.Nr. / Art.no.	EAN	Bezeichnung / Description	zu Art.Nr. / to art.no.
1170610010	4007123663729	Bau-Teleskop Stativ TS 170 / Professional Building Telescopic Tripod TS 170	1178010901, 1178020901, 1178030901, 1178010900, 1178020900, 1178030900
1172640059	4007123663736	Querträger CB 70 für brennenstuhl® Stative / Crossbar CB 70 for brennenstuhl® tripods	1178010901, 1178020901, 1178030901, 1178010900, 1178020900, 1178030900
1170610020	4007123665129	Bau-Teleskop Stativ TS 250 / Professional Building Telescopic Tripod TS 250	1178010901, 1178020901, 1178030901, 1178010900, 1178020900, 1178030900
9171991100	3281859911007	professionalLINE Bau Teleskop Stativ TS 300 / professionalLINE Construction Telescopic Tripod TS 300	1178010901, 1178020901, 1178030901, 1178010900, 1178020900, 1178030900



Helles Licht auch an Orten ohne Stromanschluss Bright light even in places without electricity

Unabhängige Beleuchtung, ganz egal an welchem Ort.

Die batterie- oder solarbetriebenen LED Strahler können unabhängig vom Stromnetz betrieben werden, daher eignen sie sich ideal zur Beleuchtung von Carports, Vordächer, Gärten oder anderen dunklen Ecken in denen kein Stromanschluss vorhanden ist. Auch Hauseingänge oder Kelleraufgänge können bestens ausgeleuchtet werden.

Durch den integrierten Infrarot-Bewegungsmelder werden alle Bewegungen in dessen Reichweite erfasst und der gewünschte Bereich bestens ausgeleuchtet. Dient auch ideal zur Abschreckung und schützt vor Einbruch und Diebstahl.

Independent lighting, no matter where you are.

The battery- or solar-powered LED floodlights can be operated independently of the mains supply, making them ideal for illuminating carports, canopies, gardens or other dark corners where there is no mains connection. Entrances to houses or cellar stairways can also be optimally illuminated.

The integrated infrared motion sensor detects all movements within its range and illuminates the desired area perfectly. Also ideal as a deterrent and protects against burglary and theft.

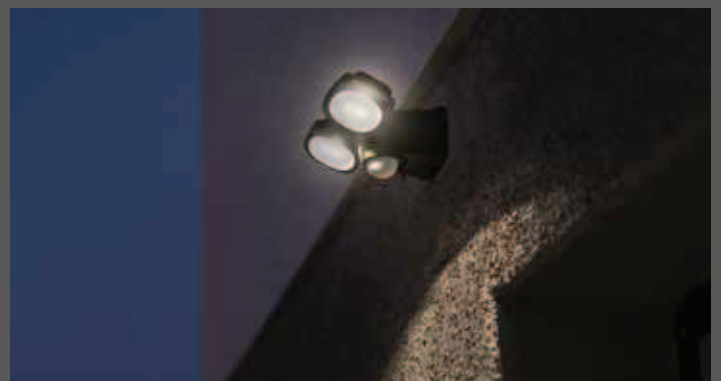
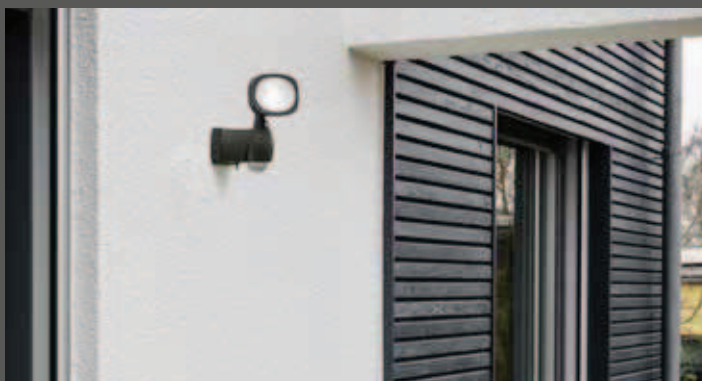



Batterie LED Strahler LUFOS

mit Infrarot-Bewegungsmelder

Für die Montage im Innen- und Außenbereich.

- LED Strahler äußerst flexibel durch Batteriebetrieb und ganz ohne Kabel.
- Universelle Anwendungen im Innen- und Außenbereich, z. B. für Kelleraufgänge, Treppenhäuser, Garagen, Carports, Schuppen oder AußenTreppen.
- Mit hochwertigen, hellen Marken LEDs.
- Infrarot-Bewegungsmelder mit max. 180° Erfassungswinkel (horizontal) und max. 10 m Reichweite.
- Einschaltdauer bis 30 Sekunden einstellbar.
- Leuchtdauer mit einem Batteriesatz ca. 800 Tage bei 6 Schaltungen täglich.
- Leuchtenkopf neig- und schwenkbar.
- Einfache Montage.

Battery LED Light LUFOS

with infrared motion detector

For installation indoors and outdoors.

- LED lights can be used flexibly – without cable – due to battery operation.
- Universal use indoors and outdoors, e.g. for stairs indoors and outdoors, garages, carports or sheds.
- With super bright LEDs.
- PIR sensor with max 180° angle of reach (horizontal) and max. of 10 m of surrounding.
- Switch-on duration can be set up to 30 seconds.
- Service life with one set of batteries about 800 days with 6 switch-ons daily.
- Light head can be tilted and swivelled.
- Easy to install.



TECHNISCHE DATEN / TECHNICAL DATA

Artikelnummer / Product number	1178900100	1178900200
EAN / EAN	4007123671533	4007123671540
VPE / UP	1	1
Lichtstrom / Luminous flux	440 lm	480 lm
Farbtemperatur / Colour temperature	5000 K	5000 K
Farbwiedergabeindex / Colour rendering index CRI	80-89 (Klasse 1B) / 80-89 (class 1B)	80-89 (Klasse 1B) / 80-89 (class 1B)
Leuchtdauer max. / Light duration max.	26 h	26 h
Anzahl der Batterien / Number of batteries	3	3
Batterie Bauart / Battery type	Baby C LR14	Baby C LR14
Batterie Technologie / Battery technology	Alkaline	Alkaline
Mit Bewegungsmelder / With motion detector	✓	✓
Max. Erfassungreichweite / Max. detection range	10 m	10 m
Max. Erfassungswinkel / Max. angle of coverage	180°	180°
Min. Einschaltdauer / Min. duty cycle	10 s	10 s
Max. Einschaltdauer / Max. duty cycle	0.5 min	0.5 min
Schutzklasse / Protection class	III	III
Schutzart (IP) / Degree of protection (IP)	IP44	IP44
Farbe / Colour	grau / grey	grau / grey

440
LUMEN

2x
240
LUMEN



Solar LED-Strahler SOL 800

mit Infrarot-Bewegungsmelder

Für den Einsatz im Freien, IP 44.

- Unabhängig vom Stromnetz zu betreiben - ideal für Carports, Vordächer, Gärten.
- 8 superhelle hochwertige Marken LEDs für gute, großflächige Ausleuchtung.
- Solarmodul unabhängig von dem Strahler auf der Sonnenseite montierbar (inkl. 4,75 m Verbindungskabel).
- Bedienerfreundliche Montage. Leuchte- bzw. Strahlerkopf wird nach der Montage einfach auf die Halterung gesteckt.
- Strahler horizontal und vertikal schwenkbar.
- Schwenkbarer Infrarot-Bewegungsmelder mit max. 180° Erfassungswinkel und max. 12 m Reichweite.
- Einschaltdauer regelbar bis max. ca. 1 Minute.
- Inklusive Li-Ion Akku 3,7 V/3,6 Ah mit eingebautem Überladungs- und Tiefentladungsschutz.
- Leuchtdauer bei voll geladenem Akku ca. 3 Stunden.
- Lademöglichkeit für Schnellladung über Netzteil (nicht enthalten).
- Solarmodul: 200 x 160 mm - Solarleistung 2 Wp.

Solar LED Light SOL 800

with infrared motion detector

Practical and suitable for outdoor use, IP 44.

- Can operate independent from the mains - ideal for carports, porches, gardens.
- 8 super bright high quality brand LEDs for good, large area illumination.
- Solar panel can be mounted independent from the spot on the sunny side (incl. 4,75 m cable).
- Easy to mount. Simply insert the light or spotlight into the bracket after mounting.
- Spotlight horizontal and vertical adjustable.
- Pivoting PIR sensor with max. 180° detection angle and max. range 12 m.
- Switch-on time adjustable to a max. of approx. 1 minute.
- Includes rechargeable Li-ion battery, 3.7 V/3.6 Ah with built-in overcharge and deep discharge protection.
- Operating time of approx. 3 hours with fully loaded rechargeable battery.
- Quick-charge option when charging with power supply (not included).
- Solarmodul: 200 x 160 mm - Solar power 2 Wp.



TECHNISCHE DATEN / TECHNICAL DATA

Artikelnummer / Product number	1170850010	1170950010
EAN / EAN	4007123646418	4007123646425
VPE / UP	1	1
Lichtstrom / Luminous flux	400 lm	400 lm
Farbtemperatur / Colour temperature	6000 K	6000 K
Akku-Kapazität / Battery capacity	3.6 Ah	3.6 Ah
Akku-Spannung / Battery voltage	3.7 V	3.7 V
Leuchtdauer max. / Light duration max.	3 h	3 h
Anzahl der Batterien / Number of batteries	1	1
Batterie Bauart / Battery type	Akku fest eingebaut / Built-in battery pack	Akku fest eingebaut / Built-in battery pack
Batterie Technologie / Battery technology	Lithium-Ion / Lithium-ion	Lithium-Ion / Lithium-ion
Mit Bewegungsmelder / With motion detector	✓	✓
Max. Erfassungreichweite / Max. detection range	12 m	12 m
Max. Erfassungswinkel / Max. angle of coverage	180°	180°
Max. Einschaltdauer / Max. duty cycle	1 min	1 min
Schutzklasse / Protection class	III	III
Schutzart (IP) / Degree of protection (IP)	IP44	IP44
Farbe / Colour	weiß / white	schwarz / black



Solar LED-Strahler SOL 80 ALU

mit Infrarot-Bewegungsmelder

Im edlen Alu-Gehäuse. Für den Einsatz im Freien, IP 44.

- Solar LED-Strahler sind einsetzbar unabhängig vom Stromnetz durch Betrieb mit umweltbewusstem selbst erzeugtem Solarstrom.
- Solar LED-Strahler mit Infrarot-Bewegungsmelder und separatem Solarmodul.
- Strahler und Solarmodul im kompakten und formschönen Aluminium-Gehäuse.
- 8 Hochleistungs-LEDs für gute, großflächige Ausleuchtung.
- Solar LED-Außenleuchte horizontal und vertikal schwenkbar.
- Infrarot-Bewegungsmelder mit max. 130° Erfassungswinkel und max. 10 m Reichweite.
- Einschaltdauer regelbar bis max. ca. 1 Minute.
- Ansprechhelligkeit über Dämmerungsschalter regelbar.
- Sensibilität einstellbar.
- Inklusive 3 wieder aufladbarer und austauschbarer NiMH Mignon AA Akkus.
- Mit integriertem Überladungs- und Tiefen-Entladungsschutz für einen kontinuierlichen Ladeprozess der Akkus.
- Leuchtdauer bei voll geladenen Akkus ca. 110 Minuten.
- Akkukapazität: 2.200 mAh.

Solar LED Spot SOL 80 ALU

with infrared motion detector

In a stylish aluminium casing. For outdoor use, IP 44.

- Solar LED spotlights can be used independently of the power grid because they generate their own environmentally friendly solar electricity.
- Solar LED light with PIR sensor and separate solar module
- Spotlight and solar module in a compact, well-designed aluminium casing.
- 8 high performance LEDs for illumination of large areas.
- Pivoting solar lamp.
- PIR sensor with max. 130° detection angle and max. range 10 m.
- Switch-on time adjustable to a max. of approx. 1 minute.
- Response intensity adjustable by a twilight switch.
- Sensitivity adjustable.
- 3 rechargeable and exchangeable NiMH Mignon AA batteries included.
- With integrated overcharge and total discharge protection to ensure continuous charging of the batteries.
- Light ON time is approx. 110 minutes with fully charged batteries.
- Battery capacity: 2,200 mAh.



TECHNISCHE DATEN / TECHNICAL DATA

Artikelnummer / Product number	1170840
EAN / EAN	4007123602209
VPE / UP	1
Lichtstrom / Luminous flux	350 lm
Farbtemperatur / Colour temperature	6500 K
Akku-Kapazität / Battery capacity	2.2 Ah
Akku-Spannung / Battery voltage	1.2 V
Leuchtdauer max. / Light duration max.	2 h
Anzahl der Batterien / Number of batteries	3
Batterie Bauart / Battery type	Mignon AA LR6
Batterie Technologie / Battery technology	Nickel-Metall-Hydrid / Nickel metal hydride
Mit Bewegungsmelder / With motion detector	✓
Max. Erfassungsbereich / Max. detection range	10 m
Max. Erfassungswinkel / Max. angle of coverage	130 °
Max. Einschaltdauer / Max. duty cycle	1 min
Schutzklasse / Protection class	III
Schutzart (IP) / Degree of protection (IP)	IP44
Farbe / Colour	silber / silver



Solar LED-Wandleuchte SOL 04 plus mit Infrarot-Bewegungsmelder

Für den Einsatz im Freien, IP 44.

- Kompakte Solar LED-Wandleuchte mit integriertem Solarmodul und Infrarot-Bewegungsmelder.
- 2 superhelle LEDs für gutes Orientierungslicht.
- Erfassungswinkel ca. 100°, Reichweite max. 7 m.
- Wandleuchte schaltet sich beim Betreten des Erfassungsbereichs automatisch für ca. 1 Minute ein.
- Unabhängig vom Stromnetz zu betreiben.
- Mit Dämmerungssensor.
- Alles in einem Gehäuse, kein Verkabeln nötig.
- Leuchtdauer der Solar-LED-Wandleuchte bei voll geladenem Akku ca. 80 - 90 Minuten.
- Inklusive 3 wieder aufladbarer und austauschbarer NiMH Mignon AA Akkus.

Solar LED Wall Lamp SOL 04 Plus with infrared motion detector

Practical and suitable for outdoor use, IP 44.

- Compact solar lamp with integrated solar module and PIR sensor.
- 2 super-bright LEDs, good light for orientation.
- Detection angle approx. 100°, max. range 7 m.
- Light switches itself on automatically for approx. 1 minute when the detection area is breached.
- Can operate independent of the mains.
- With twilight sensor.
- All in a housing, no connection by a cable necessary.
- Operating time of approx. 80 - 90 minutes with fully loaded rechargeable battery.
- 3 rechargeable and exchangeable NiMH Mignon AA batteries included.



TECHNISCHE DATEN / TECHNICAL DATA

Artikelnummer / Product number	1170970
EAN / EAN	4007123611812
VPE / UP	1
Lichtstrom / Luminous flux	85 lm
Farbtemperatur / Colour temperature	6500 K
Akku-Kapazität / Battery capacity	0.6 Ah
Akku-Spannung / Battery voltage	1.2 V
Leuchtdauer max. / Light duration max.	1.5 h
Anzahl der Batterien / Number of batteries	3
Batterie Bauart / Battery type	Mignon AA LR6
Batterie Technologie / Battery technology	Nickel-Metall-Hydrid / Nickel metal hydride
Mit Bewegungsmelder / With motion detector	✓
Max. Erfassungsbereich / Max. detection range	7 m
Max. Erfassungswinkel / Max. angle of coverage	100 °
Max. Einschaltdauer / Max. duty cycle	1 min
Schutzklasse / Protection class	III
Schutzart (IP) / Degree of protection (IP)	IP44
Farbe / Colour	schwarz / black



LED Ovalleuchte OL

Ideal für Garage, Keller, Werkstatt und Außenbereich.

- Kompakte LED Ovalleuchte aus Kunststoff mit transluzenter Abdeckung.
- Ideal zur automatischen Ausleuchtung von Eingangsbereichen, Einfahrten oder Carports sowie zur Abschreckung vor Einbruch und Diebstahl.
- Decken- und Wandmontage möglich.
- Bedienerfreundliche Montage durch außenliegende wasserdichte Anschlussklemme.
- Extrem lange Lebensdauer der LEDs, stoßfest, wartungsfrei.

Zusätzlich bei Model mit Infrarot-Bewegungsmelder:

- Erfassungsbereich bis 8 Meter, Erfassungswinkel ca. 100°.
- Einschaltdauer bis 60 Sekunden einstellbar.

LED Oval Lamp OL

Ideal for the garage, cellar, workshop and outdoors.

- Compact LED oval lamp made of plastic with a translucent cover.
- Suitable for mounting on either walls or ceilings.
- User-friendly assembly thanks to external, water-tight connection terminal.
- LEDs have a very long lifespan, are shock-proof and maintenance-free.

Additionally for model with infrared motion detector:

- Detection range up to 8 metres, detection angle approx. 100°.
- Switch-on time adjustable up to 60 seconds.



TECHNISCHE DATEN / TECHNICAL DATA

Artikelnummer / Product number	1270780900	1270780901
EAN / EAN	4007123678204	4007123674275
VPE / UP	1	1
Lichtstrom / Luminous flux	1680 lm	1680 lm
Leistungsaufnahme / Power consumption	15 W	15 W
Lichtausbeute / Luminous efficacy	108 lm/W	108 lm/W
Energieeffizienzklasse / Energy efficiency class	F	F
Farbtemperatur / Colour temperature	4000 K	4000 K
Farbwiedergabeindex / Colour rendering index CRI	80-89 (Klasse 1B) / 80-89 (class 1B)	80-89 (Klasse 1B) / 80-89 (class 1B)
Min.-Max. Nenneneingangsspannung / Min.-Max. Nominal input voltage	220 V-250 V	220 V-250 V
Lebensdauer / Lifetime	36000 h	36000 h
Mit Bewegungsmelder / With motion detector	-	✓
Max. Erfassungsbereich / Max. detection range		8 m
Max. Erfassungswinkel / Max. angle of coverage		100°
Min. Einschaltdauer / Min. duty cycle		10 s
Max. Einschaltdauer / Max. duty cycle		1 min
Schlagfestigkeit / Impact strength	IK06	IK06
Schutzklasse / Protection class	II	II
Schutzart (IP) / Degree of protection (IP)	IP65	IP54
Farbe / Colour	weiß / white	weiß / white





Perfektes Arbeitslicht - handlich und kompakt. **Perfect working light - handy and compact.**

Echt starke Leuchtkraft zur Hand

Die perfekten, handlichen und kompakten Arbeitshilfen mit starker und superheller Leuchtkraft. Damit hat man jeden noch so dunklen Bereich fest im Griff und kann jede Situation perfekt ausleuchten. Mit praktischen Features, wie z. B. der stufenloser Dimm-Funktion oder verschiedener Befestigungsmöglichkeiten durch Magnete oder Haken hat man für jeden Arbeitsbereich in der Werkstatt oder auf Montage das passende Gadget zur Hand.

Really strong luminosity at hand

The perfect, handy and compact work aids with strong and super-bright luminosity. With them, you have every dark area firmly under control and can illuminate every situation perfectly. With practical features such as the infinitely variable dimming function or various fastening options with magnets or hooks, you have the right gadget at hand for every work area in the workshop or on assembly. For example, holograms, polishing marks, dents or cracks can be detected during the process, eliminating the need for time-consuming and expensive rework.

Perfektes Arbeitslicht für perfektes Arbeiten.

**Perfect working light
for perfect work.**





Akku LED Handleuchte HL 1000 A

Maximale Lichtleistung für höchste Ansprüche.

- Mit superheller COB-LED vorne.
- Zusätzliche Schaltstufe für 1 SMD LED im Leuchtenkopf.
- Stufenlose Dimm-Funktion 10 % bis 100 % für besonders lange Leuchtdauer.
- Gummierung für erhöhte Stossfestigkeit und beste Griffigkeit.
- Knickbarer Haltefuß bis +/- 60° mit integriertem Magnet.
- 2 Magnete hinten und ausklappbarer Haken für flexiblen Einsatz.
- Integrierter Li-Ion-Akku 3,7V/4,4 Ah mit Ladeanzeige.
- *Ab sofort mit USB-C Ladeschnittstelle, inklusive USB Ladekabel.*

Rechargeable LED Hand Lamp HL 1000 A

Maximum light output for highest demands.

- With super-bright COB LED at the front.
- Additional switching level for 1 SMD LED in the luminaire head.
- Stepless dimming function 10 % to 100 % for particularly long light duration.
- Rubber coating for increased shock resistance and best grip.
- Bendable base up to +/- 60° with integrated magnet.
- 2 magnets at the back and fold-out hook for flexible use.
- Integrated Li-Ion battery 3.7 V/4.4 Ah with charge indicator.
- *Now with USB-C charging interface, including USB charging cable.*



TECHNISCHE DATEN / TECHNICAL DATA

Artikelnummer / Product number	1175680
EAN / EAN	4007123663422
VPE / UP	1
Lichtstrom / Luminous flux	1000 lm
Gesamtlichtstrom Nebenquelle / Total luminous flux secondary source	200 lm
Farbtemperatur / Colour temperature	6500 K
Farbwiedergabeindex / Colour rendering index CRI	80-89 (Klasse 1B) / 80-89 (class 1B)
Akku-Kapazität / Battery capacity	4.4 Ah
Akku-Spannung / Battery voltage	3.7 V
Leuchtdauer max. / Light duration max.	24 h
Akku-Ladezeit ca. / Battery charging time approx.	3.5 h
Anzahl der Batterien / Number of batteries	1
Batterie Bauart / Battery type	Akku fest eingebaut / Built-in battery pack
Batterie Technologie / Battery technology	Lithium-Ion / Lithium-ion
Schlagfestigkeit / Impact strength	IK08
Schutzklasse / Protection class	III
Schutzart (IP) / Degree of protection (IP)	IP54
Farbe / Colour	anthrazit/schwarz / anthracite/black



Akku LED Handleuchte HL 700 A

Lichtstark, handlich und kompakt.

- 12 superhelle SMD-LEDs vorne.
- Zusätzliche Schaltstufe für 1 SMD LED im Leuchtenkopf.
- Stufenlose Dimm-Funktion 10 % bis 100 % für besonders lange Leuchtdauer.
- Gummierter Handgriff für beste Griffbarkeit.
- Knickbarer Haltefuß bis +/- 90° mit integriertem Magnet.
- 2 Magnete hinten und ausklappbarer Haken für flexiblen Einsatz.
- Integrierter Li-Ion-Akku 3,7 V/2,0 Ah mit Ladeanzeige.
- USB Ladeschnittstelle, inklusive USB Ladekabel.

Rechargeable LED Hand Lamp HL 700 A

Bright, handy and compact.

- 12 super-bright SMD LEDs at front.
- Additional switching step for 1 SMD LED in the lamp head.
- Continuous dimming function 10 % to 100 % for particularly long lighting duration.
- Rubberised handle for optimal grip.
- Adjustable up to +/- 90° with integrated magnet.
- 2 magnets at the back and fold-out hook for flexible use.
- Integrated Li-Ion battery 3.7 V/2.0 Ah with charging indicator.
- USB charging interface, including USB charging cable.



TECHNISCHE DATEN / TECHNICAL DATA

Artikelnummer / Product number	1175640
EAN / EAN	4007123663415
VPE / UP	1
Lichtstrom / Luminous flux	700 lm
Gesamtlichtstrom Nebenquelle / Total luminous flux secondary source	100 lm
Farbtemperatur / Colour temperature	5700 K
Farbwiedergabeindex / Colour rendering index CRI	80-89 (Klasse 1B) / 80-89 (class 1B)
Akku-Kapazität / Battery capacity	2 Ah
Akku-Spannung / Battery voltage	3.7 V
Leuchtdauer max. / Light duration max.	10 h
Akku-Ladezeit ca. / Battery charging time approx.	3.5 h
Anzahl der Batterien / Number of batteries	1
Batterie Bauart / Battery type	Akku fest eingebaut / Built-in battery pack
Batterie Technologie / Battery technology	Lithium-Ion / Lithium-ion
Schlagfestigkeit / Impact strength	IK07
Schutzklasse / Protection class	III
Schutzart (IP) / Degree of protection (IP)	IP54
Farbe / Colour	schwarz / black



LED Akku Handleuchte HL 500 A

Beste Qualität mit exzellenter Lichtleistung.

- 6 superhelle SMD LEDs vorne mit bis zu 3 Stunden Leuchtdauer bei voll geladenem Akku.
- Zusätzliche Schaltstufe für 1 SMD LED im Leuchtenkopf.
- Funktionen: Spot - 100 % - 50 %.
- Gummierte Oberfläche für beste Griffbarkeit.
- Knickbarer Haltefuß bis 200° mit integriertem Magnet.
- 2 Magnete auf der Rückseite und zwei 360° drehbare Haken für flexiblen Einsatz.
- Integrierter Li-Ion Akku 3,7 V/2,5 Ah mit Ladeanzeige.
- USB Ladeschnittstelle.
- Ein/Aus Drucktaster.
- Inklusive USB-Ladekabel.
- 6 Stück werden im verkaufsfördernden Display-Karton geliefert.

LED Rechargeable Hand Lamp HL 500 A

The best quality with excellent lighting capacity.

- 6 super bright SMD LEDs on the front give up to 3 hours of light when fully charged.
- Additional switching step for 1 SMD LED in the lamp head.
- Functions: Spot - 100 % - 50 %.
- Rubber-clad housing.
- Base foot can be folded up to 200° with an integrated magnet.
- 2 magnets on the back and two hooks that can be rotated 360° for flexible use.
- Integrated Li-Ion battery 3.7V/2.5 Ah with charging indicator.
- USB charging interface.
- With ON/OFF switch.
- USB charging cable included.
- 6 pcs. delivered in an attractive sales box.



TECHNISCHE DATEN / TECHNICAL DATA

Artikelnummer / Product number	1175670100
EAN / EAN	4007123671588
VPE / UP	6
Lichtstrom / Luminous flux	500 lm
Gesamtlichtstrom Nebenquelle / Total luminous flux secondary source	120 lm
Farbtemperatur / Colour temperature	6500 K
Farbwiedergabeindex / Colour rendering index CRI	80-89 (Klasse 1B) / 80-89 (class 1B)
Akku-Kapazität / Battery capacity	2.5 Ah
Akku-Spannung / Battery voltage	3.7 V
Leuchtdauer max. / Light duration max.	10 h
Akku-Ladezeit ca. / Battery charging time approx.	4 h
Anzahl der Batterien / Number of batteries	1
Batterie Bauart / Battery type	Akku fest eingebaut / Built-in battery pack
Batterie Technologie / Battery technology	Lithium-Ion / Lithium-ion
Schlagfestigkeit / Impact strength	IK07
Schutzklasse / Protection class	III
Schutzart (IP) / Degree of protection (IP)	IP20
Farbe / Colour	schwarz/grau / black/grey



LED Werkstattleuchte WL 550

Lichtstark, schlag- und stoßfest. Staub- und spritzwassergeschützt, IP 65.

- Bestens geeignet in der Werkstatt und für Hobbyarbeiten dank Dimm-Funktion: 100% - 40% - 10%.
- 12 lichtstarke Seoul SMD-LEDs mit extrem langer Lebensdauer.
- Schlag- und bruchfestes Schutzrohr IK07.
- Robuster und gummierter Griff.
- Stabiler, auszieh- und drehbarer Haken zum Aufhängen.

LED Workshop Light WL 550

Bright, impact and shock resistant. Dust and splash-proof, IP 65.

- Ideally suited in the workshop and for hobby work thanks to dimming function: 100% - 40% - 10%.
- 12 bright Seoul SMD LEDs with extremely long service life.
- Impact and break-proof protective tube IK07.
- Robust and rubberised handle.
- Stable, extendable and rotatable hook for hanging.



TECHNISCHE DATEN / TECHNICAL DATA

Artikelnummer / Product number	1175470010
EAN / EAN	4007123674534
VPE / UP	1
Lichtstrom / Luminous flux	570 lm
Leistungsaufnahme / Power consumption	7.1 W
Lichtausbeute / Luminous efficacy	90.3 lm/W
Energieeffizienzklasse / Energy efficiency class	F
Farbtemperatur / Colour temperature	6500 K
Min.-Max. Nenneneingangsspannung / Min.-Max. Nominal input voltage	220 V-250 V
Lebensdauer / Lifetime	54000 h
Schlagfestigkeit / Impact strength	IK07
Schutzklasse / Protection class	II
Schutzart (IP) / Degree of protection (IP)	IP65
Farbe / Colour	schwarz/gelb / black/yellow



LED Akku Werkstattleuchte WL 500 A

Flexibler Einsatz bei exzellentem Licht, mit Ein/Aus-Schalter. Staub- und spritzwassergeschützt, IP 54.

- Bestens geeignet in der Werkstatt und für Hobbyanwendungen.
- 12 Superhelle Seoul SMD LEDs.
- Werkstattleuchte kann während des Ladevorgang weiterhin leuchten.
- Funktionen: 100 % - 40 % - 10 % für lange Leuchtdauer.
- Ein/Aus Drucktaster.
- Mit ergonomischem Gummihandgriff.
- Stabiler, auszieh- und drehbarer Haken und Magnet im Standfuss.
- Schlag- und bruchfeste Schutzschale.
- Integrierter Li-Ion Akku 3,7 V/2,2 Ah mit Ladeanzeige.
- Inklusive USB-Ladekabel.

LED Workshop Rechargeable Light WL 500 A

Flexible use with excellent light and ON/OFF switch. Dust protected and splash-proof, IP 54.

- Ideally suited in the workshop and for hobby applications.
- 12 super-bright Seoul SMD LEDs.
- Workshop light can stay on during charging.
- Functions: 100 % - 40 % - 10 % for long lighting time.
- On/Off push button.
- With ergonomic rubber handle.
- Stable, extendable and rotatable hook and magnet in the base.
- Impact and break resistant protective shell.
- Integrated Li-Ion battery 3.7 V/2.2 Ah with charge indicator.
- USB charging cable included.



TECHNISCHE DATEN / TECHNICAL DATA

Artikelnummer / Product number	1175580
EAN / EAN	4007123667888
VPE / UP	1
Lichtstrom / Luminous flux	520 lm
Farbtemperatur / Colour temperature	6500 K
Akku-Kapazität / Battery capacity	2.2 Ah
Akku-Spannung / Battery voltage	3.7 V
Leuchtdauer max. / Light duration max.	24 h
Akku-Ladezeit ca. / Battery charging time approx.	5 h
Anzahl der Batterien / Number of batteries	1
Batterie Bauart / Battery type	Akku fest eingebaut / Built-in battery pack
Batterie Technologie / Battery technology	Lithium-Ion / Lithium-ion
Schlagfestigkeit / Impact strength	IK07
Schutzklasse / Protection class	III
Schutzart (IP) / Degree of protection (IP)	IP54
Farbe / Colour	schwarz/gelb / black/yellow



Akku LED Handleuchte SANSA 400 A

Klein, handlich und mit hervorragender Lichtleistung.

- 12 superhelle SMD-LEDs vorne.
- Zusätzliche Schaltstufe für 1 SMD LED im Leuchtenkopf.
- Stufenlose Dimm-Funktion 0 bis 100 % für besonders lange Leuchtdauer.
- Ladedauer ca. 3 Stunden.
- Gummierte Oberfläche für beste Griffigkeit.
- Knick- und drehbarer Leuchtenkopf, auf Taschenformat einklappbar.
- 2 Magnete hinten, einer im Haltefuß und ausklappbarer Haken für flexiblen Einsatz.
- Integrierter Li-Ion Akku 3,7 V/2,0 Ah mit Ladeanzeige.
- USB Ladeschnittstelle, inklusive USB Ladekabel.

Rechargeable LED Hand Lamp SANSA 400 A

Extremely slim lamp for tight spaces.

- 12 super-bright SMD LEDs at front.
- Additional switching step for 1 SMD LED in the lamp head.
- Continuous dimming function 0 to 100 % for particularly long lighting duration.
- Charging period approx. 3 hours.
- Rubber-clad housing.
- Bendable and rotatable lamp head, foldable to pocket format.
- 2 magnets at the back, one in the holding foot and fold-out hook for flexible use.
- Integrated Li-Ion battery 3.7 V/2.0 Ah with charging indicator.
- USB charging interface, including USB charging cable.



TECHNISCHE DATEN / TECHNICAL DATA

Artikelnummer / Product number	1177370
EAN / EAN	4007123657711
VPE / UP	1
Lichtstrom / Luminous flux	400 lm
Gesamtlichtstrom Nebenquelle / Total luminous flux secondary source	70 lm
Leistungsaufnahme / Power consumption	3.3 W
Farbtemperatur / Colour temperature	6000 K
Farbwiedergabeindex / Colour rendering index CRI	80-89 (Klasse 1B) / 80-89 (class 1B)
Lebensdauer / Lifetime	25000 h
Akku-Kapazität / Battery capacity	2 Ah
Akku-Spannung / Battery voltage	3.7 V
Leuchtdauer max. / Light duration max.	80 h
Akku-Ladezeit ca. / Battery charging time approx.	3 h
Anzahl der Batterien / Number of batteries	1
Batterie Bauart / Battery type	Akku fest eingebaut / Built-in battery pack
Batterie Technologie / Battery technology	Lithium-Ion / Lithium-ion
Schlagfestigkeit / Impact strength	IK07
Schutzklasse / Protection class	III
Schutzart (IP) / Degree of protection (IP)	IP20
Farbe / Colour	schwarz/gelb / black/yellow



6 + 1 LED Akku Multifunktionsleuchte HL2 DA 61 M3H2

Vielseitig, robust mit exzellenter Lichtleistung.

- 6 superhelle SMD-LEDs vorne mit über 3 Stunden Leuchtdauer bei vollgeladenem Akku.
- Zusätzliche Schaltstufe für 1 SMD LED im Leuchtenkopf.
- Ladedauer ca. 4 Stunden.
- Gummierte Oberfläche für beste Griffigkeit.
- Knickbarer Haltefuß bis 200° mit integriertem Magnet.
- 2 Magnete auf der Rückseite und zwei 360° drehbare Haken für flexiblen Einsatz.
- Integrierter Li-Ion-Akku 3,7 V/2,2 Ah mit Ladeanzeige.
- Ein/Aus Drucktaster.
- Inklusive USB-Ladekabel.
- 6 Stück werden im verkaufsfördernden Display-Karton geliefert.

6 + 1 LED Rechargeable Multi-Function Light HL2 DA 61 M3H2

Multi-purpose, robust with excellent lighting capacity.

- 6 super-bright SMD LEDs on the front with more than 3 hours of lighting if the battery is fully charged.
- Additional switching step for 1 SMD LED in the lamp head.
- Charging time about 4 hours.
- Rubber-clad housing.
- Base foot can be folded up to 200° with an integrated magnet.
- 2 magnets on the back and two hooks that can be rotated 360° for flexible use.
- Integrated Li-Ion rechargeable battery 3.7 V/2.2 Ah with charging indicator.
- With ON/OFF switch.
- USB charging cable included.
- 6 pcs. delivered in an attractive sales box.



TECHNISCHE DATEN / TECHNICAL DATA

Artikelnummer / Product number	1175670
EAN / EAN	4007123641642
VPE / UP	6
Lichtstrom / Luminous flux	300 lm
Gesamtlichtstrom Nebenquelle / Total luminous flux secondary source	100 lm
Farbtemperatur / Colour temperature	6500 K
Farbwiedergabeindex / Colour rendering index CRI	80-89 (Klasse 1B) / 80-89 (class 1B)
Akku-Kapazität / Battery capacity	2.2 Ah
Akku-Spannung / Battery voltage	3.7 V
Leuchtdauer max. / Light duration max.	10 h
Akku-Ladezeit ca. / Battery charging time approx.	4 h
Anzahl der Batterien / Number of batteries	1
Batterie Bauart / Battery type	Akku fest eingebaut / Built-in battery pack
Batterie Technologie / Battery technology	Lithium-Ion / Lithium-ion
Schutzklasse / Protection class	III
Schutzart (IP) / Degree of protection (IP)	IP20
Farbe / Colour	schwarz/gelb / black/yellow



8 + 1 SMD LED-Universalleuchte HL DB 81 M1H1

Kompakt, handlich und vielseitig einsetzbar.

- 8 superhelle SMD-LEDs mit spezieller Linsenoptik.
- Über 4 Stunden Leuchtdauer bei vollen Batterien.
- Zusätzliche Schaltstufe für 1 SMD LED im Leuchtenkopf.
- Kunststoffbügel mit integriertem Magnet, 200° knickbar.
- 360° drehbarer Haken und Magnet für optimale Befestigung.
- Mit Ein/Aus Schalter.

8 + 1 SMD LED-Universal Lamp HL DB 81 M1H1

Compact, practical for a variety of uses.

- 8 super bright SMD LEDs with special lens optics.
- More than 4 hours of light when fully charged.
- Additional switching step for 1 SMD LED in the lamp head.
- Plastic bracket with integrated magnet can be folded 200°.
- 360° hanging hook and magnet facility.
- With ON/OFF switch.



TECHNISCHE DATEN / TECHNICAL DATA

Artikelnummer / Product number	1175410010
EAN / EAN	4007123641611
VPE / UP	1
Lichtstrom / Luminous flux	250 lm
Gesamtlichtstrom Nebenquelle / Total luminous flux secondary source	100 lm
Farbtemperatur / Colour temperature	6500 K
Akku-Spannung / Battery voltage	1.5 V
Leuchtdauer max. / Light duration max.	10 h
Anzahl der Batterien / Number of batteries	3
Batterie Bauart / Battery type	Mignon AA LR6
Batterie Technologie / Battery technology	Alkaline
Farbe / Colour	schwarz/gelb / black/yellow



LED Akku-Handleuchte HL 200 A

Handlich, kompakt und zuverlässig.

- 4 superhelle SMD-LEDs mit bis zu 3 Stunden Leuchtdauer.
- Zusätzliche Schaltstufe für 1 SMD LED im Leuchtenkopf.
- Knickbarer Haltefuß bis +/- 90° mit integriertem Magnet.
- 360° drehbarer, einklappbarer Haken.
- Ein/Aus Drucktaster.
- Inklusive USB-Ladekabel.

LED Rechargeable Hand Lamp HL 200 A

Handy, compact and reliable.

- 4 super bright SMD LEDs with up to 3 hours of light.
- Additional switching step for 1 SMD LED in the lamp head.
- Adjustable up to +/- 90° with integrated magnet.
- 360° swivelled, retractable hanging hook.
- With ON/OFF switch.
- USB charging cable included.



TECHNISCHE DATEN / TECHNICAL DATA

Artikelnummer / Product number	1175430010
EAN / EAN	4007123663149
VPE / UP	1
Lichtstrom / Luminous flux	250 lm
Gesamtlichtstrom Nebenquelle / Total luminous flux secondary source	70 lm
Farbtemperatur / Colour temperature	5700 K
Akku-Kapazität / Battery capacity	1 Ah
Akku-Spannung / Battery voltage	3.7 V
Leuchtdauer max. / Light duration max.	6 h
Akku-Ladezeit ca. / Battery charging time approx.	2 h
Anzahl der Batterien / Number of batteries	1
Batterie Bauart / Battery type	Akku fest eingebaut / Built-in battery pack
Batterie Technologie / Battery technology	Lithium-Ion / Lithium-ion
Schlagfestigkeit / Impact strength	IK07
Schutzklasse / Protection class	III
Schutzart (IP) / Degree of protection (IP)	IP20
Farbe / Colour	schwarz / black



Akku LED Handleuchte HL 300 AD

mit Dynamo-Schnellademöglichkeit

- Jederzeit Licht, auch ohne geladenen Akku.
- Laden des Akkus mit USB und jederzeit durch integrierten Dynamo möglich.
- 6 superhelle SMD-LEDs mit bis zu 9 Stunden Leuchtdauer.
- Energiesparmodus: Lichtleistung auf 30 % reduzierbar.
- Leuchtdauer ca. 5 Minuten pro 50 Umdrehungen.
- Gummierte Oberfläche für beste Griffigkeit.
- 360° verstellbarer Haken und Magnet.
- Integrierter Li-Ion Akku 3,7 V/1,8 Ah mit Ladeanzeige.
- Inklusive USB-Ladekabel.

Rechargeable hand-held LED light HL 300 AD

with dynamo quick-charging possibility

- Light, anytime, even without a charged battery
- Charging of the rechargeable battery possible with USB and at any time by means of the integrated dynamo.
- 6 super bright SMD LEDs with up to 9 hours of light.
- Energy-saving mode: Light power can be reduced to 30 %.
- Lighting duration approx. 5 min. per 50 rotations.
- Rubber-clad housing.
- 360° adjustable hook and magnet.
- Integrated Li-Ion battery 3.7 V/1.8 Ah with charging indicator.
- USB charging cable included.



TECHNISCHE DATEN / TECHNICAL DATA

Artikelnummer / Product number	1178590100
EAN / EAN	4007123664375
VPE / UP	1
Lichtstrom / Luminous flux	300 lm
Farbtemperatur / Colour temperature	6500 K
Farbwiedergabeindex / Colour rendering index CRI	80-89 (Klasse 1B) / 80-89 (class 1B)
Akku-Kapazität / Battery capacity	1.8 Ah
Akku-Spannung / Battery voltage	3.7 V
Leuchtdauer max. / Light duration max.	9 h
Akku-Ladezeit ca. / Battery charging time approx.	4 h
Anzahl der Batterien / Number of batteries	1
Batterie Bauart / Battery type	Akku fest eingebaut / Built-in battery pack
Batterie Technologie / Battery technology	Lithium-Ion / Lithium-ion
Schutzklasse / Protection class	III
Schutzart (IP) / Degree of protection (IP)	IP20
Farbe / Colour	schwarz / black



4 + 1 LED Akku Clipleuchte HL DA 41 MC

Sehr handlich, robust mit exzellenter Lichtleistung.

- 4 super helle Seoul SMD-LEDs vorne mit bis zu 3,5 Stunden Leuchtdauer bei voll geladenem Akku.
- Zusätzliche Schaltstufe für 1 CREE LED im Leuchtenkopf.
- Ladedauer ca. 3 Stunden.
- 90° drehbarer Clip mit integriertem Magnet.
- Gummierter, ergonomischer Griff und Trageschlaufe.
- Integrierter Li-Ion-Akku 3,7 V/1,6 Ah mit Ladeanzeige.
- Ein/Aus Drucktaster.
- Inklusive USB-Ladekabel.

4 + 1 LED Rechargeable Clip-on Lamp HL DA 41 MC

Very easy to handle, robust with excellent lighting capacity.

- 4 super-bright Seoul SMD LEDs on the front with up to 3.5 hours of lighting when fully charged.
- Additional switching step for 1 CREE LED in the lamp head.
- Charging period approx. 3 hours.
- Clip with integrated magnet can be rotated 90°.
- Rubber-coated, ergonomic handle and carrying strap.
- Integrated Li-Ion rechargeable battery 3.7 V/1.6 Ah with charging indicator.
- With ON/OFF switch.
- USB charging cable included.



TECHNISCHE DATEN / TECHNICAL DATA

Artikelnummer / Product number	1175890
EAN / EAN	4007123645831
VPE / UP	1
Lichtstrom / Luminous flux	200 lm
Gesamtlichtstrom Nebenquelle / Total luminous flux secondary source	150 lm
Farbtemperatur / Colour temperature	6500 K
Akku-Kapazität / Battery capacity	1.6 Ah
Akku-Spannung / Battery voltage	3.7 V
Leuchtdauer max. / Light duration max.	3.5 h
Akku-Ladezeit ca. / Battery charging time approx.	3 h
Anzahl der Batterien / Number of batteries	1
Batterie Bauart / Battery type	Akku fest eingebaut / Built-in battery pack
Batterie Technologie / Battery technology	Lithium-Ion / Lithium-ion
Schutzklasse / Protection class	III
Schutzart (IP) / Degree of protection (IP)	IP20
Farbe / Colour	schwarz/gelb / black/yellow





LED-Clipleuchte HL 100

Handlich, kompakt, beste Ausleuchtung im kleinen Format.

- 5 lichtstarke SMD-LEDs vorne mit bis zu 8 Stunden Leuchtdauer.
- Zusätzliche Schaltstufe für 1 weitere LED im Leuchtenkopf.
- Clip mit integriertem Magnet.
- Ein/Aus Drucktaster.
- 10 Stück werden im verkaufsfördernden Display-Karton geliefert.

LED Clip-On Lamp HL 100

Easy to use, compact, optimal illumination from a small lamp.

- 5 powerful SMD-LEDs with up to 8 hours of light ON time.
- Additional setting provides another LED in the lamp head.
- Clip with integrated magnet.
- With ON/OFF switch.
- 10 pcs. delivered in an attractive sales box.



TECHNISCHE DATEN / TECHNICAL DATA

Artikelnummer / Product number	1175990010
EAN / EAN	4007123663309
VPE / UP	10
Lichtstrom / Luminous flux	107 lm
Gesamtlichtstrom Nebenquelle / Total luminous flux secondary source	10 lm
Farbtemperatur / Colour temperature	6500 K
Farbwiedergabeindex / Colour rendering index CRI	80-89 (Klasse 1B) / 80-89 (class 1B)
Leuchtdauer max. / Light duration max.	20 h
Anzahl der Batterien / Number of batteries	3
Batterie Bauart / Battery type	Micro AAA LR03
Batterie Technologie / Battery technology	Alkaline
Schutzklasse / Protection class	III
Schutzart (IP) / Degree of protection (IP)	IP20
Farbe / Colour	gelb/schwarz / yellow/black

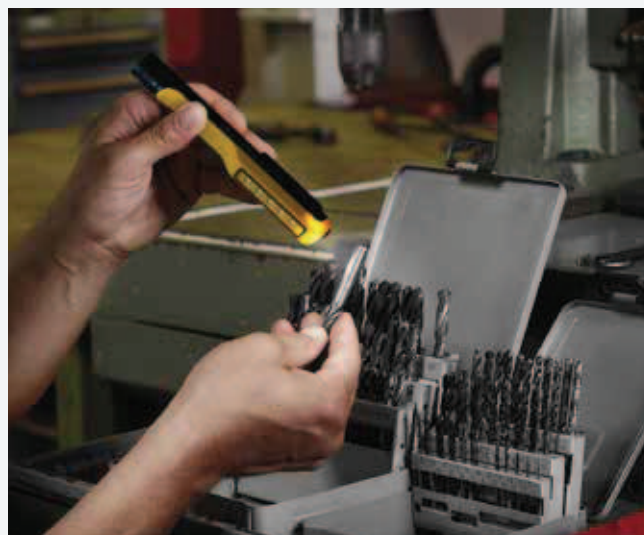



4 LED Akku-Handleuchte HL DA 40 MH

Klein, handlich mit exzellenter Lichtleistung.

- 4 super helle SMD-LEDs vorne mit über 3 Stunden Leuchtdauer bei voll geladenem Akku.
- Ein/Aus Schalter 100/50 %.
- Gummierte Oberfläche für beste Griffigkeit.
- Knickbarer Haltefuß bis 180° mit integriertem Magnet.
- Gürtelclip und 360° drehbarer Haken für flexiblen Einsatz.
- Inklusive USB-Ladekabel.
- Integrierter Li-Ion Akku 3,7 V/1,8 Ah.

4 LED Rechargeable Hand Lamp HL DA 40 MH

Small, handy with excellent light output.

- 4 super-bright SMD-LEDs on the front with up to 3 hours of lighting when fully charged.
- ON/OFF switch 100/50 %.
- Rubber-clad housing.
- Base foot with integrated magnet can be folded up to 180°.
- Belt clip and 360° rotatable hook for flexible use.
- USB charging cable included.
- Integrated Li-Ion Akku 3.7V/1.8 Ah.



TECHNISCHE DATEN / TECHNICAL DATA

Artikelnummer / Product number	1176440
EAN / EAN	4007123648238
VPE / UP	1
Lichtstrom / Luminous flux	200 lm
Farbtemperatur / Colour temperature	6500 K
Akku-Kapazität / Battery capacity	1.8 Ah
Akku-Spannung / Battery voltage	3.7 V
Leuchtdauer max. / Light duration max.	3 h
Akku-Ladezeit ca. / Battery charging time approx.	3 h
Anzahl der Batterien / Number of batteries	1
Batterie Bauart / Battery type	Akku fest eingebaut / Built-in battery pack
Batterie Technologie / Battery technology	Lithium-Polymer / Lithium polymer
Schutzklasse / Protection class	III
Schutzart (IP) / Degree of protection (IP)	IP20
Farbe / Colour	schwarz/gelb / black/yellow





4 + 3 SMD LED-Universalleuchte HL DB43 MH

Hohe Lichtleistung im Taschenformat, vielseitig einsetzbar.

- 4 super helle SMD-LEDs vorne mit über 6 Stunden Leuchtdauer.
- Zusätzliche Schaltstufe für 3 LEDs im Leuchtenkopf.
- Kunststoffbügel mit integriertem Magnet, 360° knickbar.
- 360° drehbarer, einklappbarer Haken.
- Mit Ein/Aus-Schalter.

4 + 3 SMD LED-Universal Lamp HL DB43 MH

Bright light in pocket size, for multi-purpose.

- 4 super-bright SMD LEDs on the front with more than 6 hours of lighting if the batteries are full.
- Additional switching step for 3 LEDs in the lamp head.
- Plastic handle with integrated magnet, 360° bendable.
- 360° swivelled, retractable hanging hook.
- With ON/OFF switch.



TECHNISCHE DATEN / TECHNICAL DATA

Artikelnummer / Product number	1175420010
EAN / EAN	4007123641628
VPE / UP	1
Lichtstrom / Luminous flux	200 lm
Gesamtlichtstrom Nebenquelle / Total luminous flux secondary source	20 lm
Farbtemperatur / Colour temperature	6500 K
Akku-Spannung / Battery voltage	1.5 V
Leuchtdauer max. / Light duration max.	24 h
Anzahl der Batterien / Number of batteries	3
Batterie Bauart / Battery type	Micro AAA LR03
Batterie Technologie / Battery technology	Alkaline
Schutzklasse / Protection class	III
Schutzart (IP) / Degree of protection (IP)	IP20
Farbe / Colour	schwarz/gelb / black/yellow





LED Akku Handleuchte PL 200 AC

Beste Performance in kleinstem Format.

- Superhelle COB LED mit bis zu 12 Stunden Leuchtdauer.
- Umfangreiche Funktionen: 100 % - 40 % - 10 % - rot - rot blinken.
- Mit praktischem Clip und Magnet im Fuß.
- Integrierter Li-Pol Akku 3,7 V/450 mAh mit Ladeanzeige.
- Ab sofort mit USB-C Ladeschnittstelle, inklusive USB Ladekabel.

LED battery hand lamp PL 200 AC

Best performance in the smallest format.

- Super-bright COB LED with up to 12 hours of light.
- Extensive functions: 100 % - 40 % - 10 % - red - flashing red.
- With practical clip and magnet in the base.
- Integrated Li-Pol battery 3.7 V/450 mAh with charging indicator.
- Now with USB-C charging interface, including USB charging cable.



TECHNISCHE DATEN / TECHNICAL DATA

Artikelnummer / Product number	1175590100	1175590110
EAN / EAN	4007123690459	4007123690466
VPE / UP	1	10
Lichtstrom / Luminous flux	200 lm	200 lm
Farbtemperatur / Colour temperature	6500 K	6500 K
Akku-Kapazität / Battery capacity	0.45 Ah	0.45 Ah
Akku-Spannung / Battery voltage	3.7 V	3.7 V
Leuchtdauer max. / Light duration max.	12 h	12 h
Akku-Ladezeit ca. / Battery charging time approx.	2 h	2 h
Anzahl der Batterien / Number of batteries	1	1
Batterie Bauart / Battery type	Akku fest eingebaut / Built-in battery pack	Akku fest eingebaut / Built-in battery pack
Batterie Technologie / Battery technology	Lithium-Polymer / Lithium polymer	Lithium-Polymer / Lithium polymer
Schutzklasse / Protection class	III	III
Schutzart (IP) / Degree of protection (IP)	IP20	IP20
Farbe / Colour	schwarz / black	schwarz / black





LED Akku-Handleuchte PL 200 A

Beste Performance in kleinstem Format.

- Superhelle COB LED mit bis zu 12 Stunden Leuchtdauer.
- Umfangreiche Funktionen: 100 % - 40 % - 10 % - rot - rot blinken.
- Mit praktischem Clip und Magnet im Fuß.
- Integrierter Li-Pol Akku 3,7 V/450 mAh mit Ladeanzeige.
- Inklusive USB-Ladekabel.
- 10 Stück werden im verkaufsfördernden Display-Karton geliefert.

LED Rechargeable Hand Lamp PL 200 A

Best performance in smallest format.

- Super bright COB LED with up to 12 h light duration.
- Extensive functions: 100 % - 40 % - 10 % - red - red flashing.
- With practical clip and magnet in the foot.
- Integrated Li-Pol battery 3.7 V/450 mAh with charging indicator.
- USB charging cable included.
- 10 pcs. delivered in an attractive sales box.



TECHNISCHE DATEN / TECHNICAL DATA

Artikelnummer / Product number	1175590
EAN / EAN	4007123667802
VPE / UP	10
Lichtstrom / Luminous flux	200 lm
Farbtemperatur / Colour temperature	6500 K
Akku-Kapazität / Battery capacity	0.45 Ah
Akku-Spannung / Battery voltage	3.7 V
Leuchtdauer max. / Light duration max.	12 h
Akku-Ladezeit ca. / Battery charging time approx.	2 h
Anzahl der Batterien / Number of batteries	1
Batterie Bauart / Battery type	Akku fest eingebaut / Built-in battery pack
Batterie Technologie / Battery technology	Lithium-Polymer / Lithium polymer
Schutzklasse / Protection class	III
Schutzart (IP) / Degree of protection (IP)	IP20
Farbe / Colour	schwarz / black



LED Akku Camping Lampe

LED Battery Camping Lamp

Die stufenlos dimmbare Campinglampe mit robustem Hanfseil und Bambussockel eignet sich ideal als nachhaltige Lichtquelle bei diversen Outdoor-Aktivitäten. Über den Drehknopfschalter kann die Helligkeit stufenlos reguliert und die Lichtfarbe eingestellt werden. Mit den austauschbaren Akkus und der praktischen Powerbank-Funktion lassen sich das Smartphone oder ähnliches problemlos aufladen. Zudem überzeugt die Lampe durch folgende Eigenschaften:

The continuously dimmable camping lamp with robust hemp rope and bamboo base is ideal as a sustainable light source for various outdoor activities. The brightness can be continuously regulated and the light colour adjusted via the rotary knob switch. With the replaceable rechargeable batteries and the practical powerbank function the smartphone or similar can be charged without any problems. In addition, the lamp convinces with the following features:

Produktübersicht / Product Overview

Stimmungsvolles oder helles Licht

Einstellbare Lichtfarbe von 2700K-6500K.

Atmospheric or bright light

Adjustable light colour from 2700K-6500K.

Aluminium-Gehäuse

Schönes und robustes Aluminium-Gehäuse.

Aluminium housing

Beautiful and robust aluminium housing.

Ein-/Aus- und Dimm-Schalter

Ein-/Ausschalten per Drücken, sowie stufenloses Dimmen über einfaches Drehen am Drehknopfschalter.

On/off and dimmer switch

On/off switch by pressing, as well as stepless dimming via simple turning of the rotary knob switch.

Hanfseil

Praktisches, nachhaltiges Hanfseil zum Tragen oder Hängen.

Hemp rope

Practical, sustainable hemp rope to carry or hang.

Powerbank-Funktion

Praktische Powerbank-Funktion für das Aufladen von Smartphones und vielem mehr.

Powerbank function

Practical powerbank function for charging smartphones and much more.

Bambus-Sockel

Sockel aus nachhaltigem und schnell nachwachsendem Rohstoff.

Bamboo Base

Base made from sustainable and rapidly renewable raw material.





LED Akku Campinglampe CAL 1

Campinglampe mit robustem Hanfseil und Bambussockel eignet sich ideal als nachhaltige Lichtquelle bei diversen Outdoor-Aktivitäten.

- Natürliches Design und nachhaltig durch Hanfseil und Bambussockel.
- Mit praktischer Powerbank-Funktion für das Aufladen von Smartphones und vielem mehr.
- Aufladbar über das mitgelieferte USB Kabel.
- Austauschbare Akkus (2 x 18650), Akkukapazität: 3,7V mit 5200mAh.
- Zum Ein-/Ausschalten den Drehknopfschalter lang gedrückt halten.
- Stufenlos dimmbar über einfaches Drehen am Drehknopfschalter.
- Mit einstellbarer Lichtfarbe von 2700K-6500K, über kurzes Drücken am Drehknopfschalter.

LED Rechargeable Camping Lamp CAL 1

Camping lamp with robust hemp rope and bamboo base is ideal as a sustainable light source for various outdoor activities.

- Natural design and sustainable thanks to hemp rope and bamboo base.
- With practical powerbank function for charging smartphones and much more.
- Rechargeable via the included USB cable.
- Exchangeable batteries (2 x 18650), battery capacity: 3.7V with 5200mAh.
- Press and hold the knob switch to turn on/off.
- Infinitely dimmable by simply turning the rotary knob switch.
- With adjustable light colour from 2700K-6500K, by briefly pressing the rotary knob switch.



• PLASTIC FREE PACKAGING
• USE OF NATURAL MATERIALS



TECHNISCHE DATEN / TECHNICAL DATA

Artikelnummer / Product number	1171800
EAN / EAN	4007123681228
VPE / UP	1
Lichtstrom / Luminous flux	350 lm
Leistungsaufnahme / Power consumption	6 W
Min. Farbtemperatur / Min. colour temperature	2700 K
Max. Farbtemperatur / Max. colour temperature	6500 K
Farbwiedergabeindex / Colour rendering index CRI	80-89 (Klasse 1B) / 80-89 (class 1B)
Akku-Kapazität / Battery capacity	5.2 Ah
Akku-Spannung / Battery voltage	3.7 V
Leuchtdauer max. / Light duration max.	75 h
Akku-Ladezeit ca. / Battery charging time approx.	7 h
Anzahl der Batterien / Number of batteries	2
Batterie Bauart / Battery type	18650
Batterie Technologie / Battery technology	Lithium-Ion / Lithium-ion
Schlagfestigkeit / Impact strength	IK07
Schutzklasse / Protection class	III
Schutzart (IP) / Degree of protection (IP)	IP44
Farbe / Colour	schwarz / black

Aufblasbares LED Outdoor Licht

Inflatable LED outdoor light

Das aufblasbare LED Outdoor Licht eignet sich durch seine Kompaktheit und Leichtigkeit ideal für diverse Outdoor-Aktivitäten, wie z. B. Camping, Zelten, Wandern oder Angeln. Durch Magnete und Aufhängelaschen an der Rückseite und einem zusätzlichen Klettband lässt sich das Licht einfach befestigen. Die Helligkeit kann über den Schalter am USB Kabel stufenlos angepasst werden. Außerdem überzeugt das Campinglicht durch folgende Eigenschaften :

The inflatable LED outdoor light is ideal for various outdoor activities, such as camping, hiking or fishing, thanks to its compactness and lightness. Magnets and hanging straps on the back and an additional velcro strap make it easy to attach the light. The brightness can be continuously adjusted via the switch on the USB cable. The camping light also has the following impressive features:

Produktübersicht / Product Overview

Wasserdicht und robust

Die Leuchte ist sehr robust, sowie staub- und wasserdicht, IP66.

Waterproof and robust

The luminaire is very robust, as well as dust and waterproof, IP66.

Ventil

Durch das Ventil einfach aufblasen oder durch leichtes Drücken die Luft entleeren.

Valve

Simply inflate through the valve or deflate by pressing lightly.

Vielseitige Befestigungsmöglichkeiten

Einfaches Fixieren durch 3 Magnete und 3 Aufhängelaschen an der Rückseite, sowie ein zusätzliches Klettband.

Versatile mounting options

Easy to fix with 3 magnets and 3 hanging tabs on the back, as well as an additional Velcro strap.

Gute Beleuchtung

Durch helles, tageslichtweißes und stufenlos dimmbares Licht.

Good lighting

With bright, daylight white and infinitely dimmable light.

Einfache Bedienung

Am 1m langen USB-Kabel kann die Leuchte ein- bzw. ausgeschaltet und die gewünschte Helligkeit stufenlos gedimmt werden.

Simple handling

The luminaire can be switched on or off and the desired brightness can be dimmed continuously on the 1m long USB cable.

Platzsparend verstaut

Das LED Licht lässt sich platzsparend zusammenrollen und dadurch leicht in der Aufbewahrungstasche verstauen.

Space-saving stowage

The LED light can be rolled up to save space and is therefore easy to store in the storage bag.





Aufblasbares LED Outdoor Licht OLI Air 1

Die aufblasbare LED Lampe IP66 eignet sich dank ihrer Leichtigkeit und Kompaktheit, ideal für Outdoor-Aktivitäten, Camping, Zelten, Freizeit, Wandern oder Angeln.

- Leichtes und flexibles Design bietet vielseitige Beleuchtungsoptionen und Befestigungsmöglichkeiten.
- Die Campinglampe wird mit einer externe Stromquelle (z.B. Powerbank) über das 1m fest angebrachte USB Kabel betrieben.
- Durch die drei Magnete, drei Aufhängelaschen und ein zusätzliches Klettband an der Rückseite kann die faltbare Outdoor Lampe einfach hängend befestigt werden.
- Durch das Ventil einfach aufblasen oder durch leichtes Drücken die Luft entleeren.
- Die platzsparende LED Lampe lässt sich leicht in der Aufbewahrungstasche verstauen.
- Die gewünschte Helligkeit kann stufenlos von 100-20 % gedimmt werden.

Inflatable LED outdoor light OLI Air 1

The inflatable LED lamp IP66 is ideal for outdoor activities, camping, leisure, hiking or fishing thanks to its lightness and compactness.

- Lightweight and flexible design offers versatile lighting options and mounting options.
- The camping lamp is powered by an external power source (e.g. powerbank) via the 1m permanently attached USB cable.
- The three magnets, three hanging straps and an additional velcro strap on the back make it easy to hang the foldable outdoor lamp.
- Simply inflate through the valve or deflate by pressing lightly.
- The space-saving LED lamp can be easily stored in the storage bag.
- The desired brightness can be dimmed continuously from 100-20%.



TECHNISCHE DATEN / TECHNICAL DATA

Artikelnummer / Product number	1173740000
EAN / EAN	4007123684632
VPE / UP	1
Lichtstrom / Luminous flux	500 lm
Leistungsaufnahme / Power consumption	4 W
Lichtausbeute / Luminous efficacy	125 lm/W
Farbtemperatur / Colour temperature	6500 K
Farbwiedergabeindex / Colour rendering index CRI	80-89 (Klasse 1B) / 80-89 (class 1B)
Lebensdauer / Lifetime	50000 h
Schutzklasse / Protection class	III
Farbe / Colour	grau / grey

ZUBEHÖR / ACCESSORIES

Art.Nr. / Art.no.	EAN	Bezeichnung / Description	zu Art.Nr. / to art.no.
1172640005	4007123654192	USB Lade-Netzteil USB 5V/2A / USB charging adapter USB 5V/2A	1173740000



**LED Akku Outdoor Leuchte OLI 310 AB
mit Bluetooth® Lautsprecher**

- Vielseitig einsetzbar im Haus, Garten, bei Camping und Outdoor Aktivitäten.
- Integrierte Bluetooth® Lautsprecher mit sehr guter Soundqualität.
- Powerbank-Funktion: USB-Ladeanschluss 1 A für Geräte mit USB Ladekabel wie Smartphones, Tablets, etc.
- Schalter mit Funktionen: 100 % - 40 % - 10% - rot – rot blinkend.
- Integrierter Li-Ion-Akku 3,7 V/4 Ah mit Ladeanzeige.
- Befestigungsmöglichkeiten durch Magnet und Haken.

**LED Rechargeable Outdoor Light OLI 310 AB
with Bluetooth® speaker**

- Highly versatile for use in the house, in the garden, when camping and for outdoor activities.
- Integrated Bluetooth® speaker with exceptional sound quality.
- Powerbank function: USB charging port 1 A for devices with USB charging cable such as smartphones, tablets, etc.
- Switch with functions: 100 % - 40 % - 10% - red - red flashing.
- Integrated Li-Ion battery 3.7 V/4 Ah with charging indicator.
- Fixing possibilities by magnet and hook.



TECHNISCHE DATEN / TECHNICAL DATA

Artikelnummer / Product number	1171640
EAN / EAN	4007123667871
VPE / UP	1
Lichtstrom / Luminous flux	350 lm
Farbtemperatur / Colour temperature	4000 K
Akku-Kapazität / Battery capacity	4 Ah
Akku-Spannung / Battery voltage	3.7 V
Leuchtdauer max. / Light duration max.	54 h
Akku-Ladezeit ca. / Battery charging time approx.	6 h
Anzahl der Batterien / Number of batteries	1
Batterie Bauart / Battery type	Akku fest eingebaut / Built-in battery pack
Batterie Technologie / Battery technology	Lithium-Ion / Lithium-ion
Schlagfestigkeit / Impact strength	ohne / none
Schutzklasse / Protection class	III
Schutzart (IP) / Degree of protection (IP)	IP44
Farbe / Colour	anthrazit/schwarz / anthracite/black





Akku LED Outdoor Leuchte OLI 0300 A

- Powerbank-Funktion: USB-Ladeanschluss für Geräte mit USB Ladekabel wie Smartphones.
- Vielseitig einsetzbar im Haus, Garten, bei Camping und Outdoor Aktivitäten.
- Sehr helles blendfreies Flächenlicht mit zusätzlichem Spot, einzeln schalt- und kombinierbar.
- Alle Lichtfunktionen sind stufenlos dimmbar 100 bis 5 %.
- Zusätzlich SOS- und Blink-Funktion.
- Integrierter Li-Pol-Akku 3,7V/3,0 Ah mit Ladeanzeige und integriertem USB Ladekabel.
- Befestigungsmöglichkeiten durch 2 Magnete und 2 Haken.

Rechargeable LED Outdoor Light OLI 0300 A

- Powerbank function: USB charging port for devices with USB charging cables such as smart phones.
- Highly versatile for use in the house, in the garden, when camping and for outdoor activities.
- Very bright non-blinding light with additional spot, can be combined or used individually.
- All lighting functions can be smoothly dimmed from 100 to 5 %.
- Additional SOS and flashing function.
- Integrated Li-Pol rechargeable battery 3.7V/3.0 Ah with charging indicator and integrated USB charging cable.
- Mounting options provided by 2 magnets and 2 hooks.



TECHNISCHE DATEN / TECHNICAL DATA

Artikelnummer / Product number	1171540
EAN / EAN	4007123653973
VPE / UP	1
Lichtstrom / Luminous flux	350 lm
Farbtemperatur / Colour temperature	4000 K
Akku-Kapazität / Battery capacity	3 Ah
Akku-Spannung / Battery voltage	3.7 V
Leuchtdauer max. / Light duration max.	70 h
Akku-Ladezeit ca. / Battery charging time approx.	4 h
Anzahl der Batterien / Number of batteries	1
Batterie Bauart / Battery type	Akku fest eingebaut / Built-in battery pack
Batterie Technologie / Battery technology	Lithium-Polymer / Lithium polymer
Schutzklasse / Protection class	III
Schutzart (IP) / Degree of protection (IP)	IP44
Farbe / Colour	anthrazit / anthracite



LED Outdoor Leuchte OLI 0200

- Vielseitig einsetzbar im Haus, Garten, bei Camping und Outdoor Aktivitäten.
- Blendfreies Flächenlicht.
- Schalter mit Funktionen für 100 - 50 % - 10 % - SOS.
- Befestigungsmöglichkeiten durch 2 Magnete und 2 Haken.
- 9 Stück werden im verkaufsfördernden Display-Karton geliefert.

LED Outdoor Light OLI 0200

- Highly versatile for use in the house, in the garden, when camping and for outdoor activities.
- Non-blinding flood light.
- Switch with 3 different settings (100 - 50 %, 10 %, SOS).
- Mounting options provided by 2 magnets and 2 hooks.
- 9 pcs. delivered in an attractive sales box.



TECHNISCHE DATEN / TECHNICAL DATA

Artikelnummer / Product number	1171550
EAN / EAN	4007123653980
VPE / UP	9
Lichtstrom / Luminous flux	180 lm
Farbtemperatur / Colour temperature	4000 K
Leuchtdauer max. / Light duration max.	45 h
Anzahl der Batterien / Number of batteries	3
Batterie Bauart / Battery type	Micro AAA LR03
Batterie Technologie / Battery technology	Alkaline
Schutzart (IP) / Degree of protection (IP)	IP44
Farbe / Colour	anthrazit / anthracite



Entfesselte Leuchtkraft Unleashed Light Power

Die perfekten Begleiter für Unterwegs

Egal wo es auch hingehet, bringen sie Licht ins Dunkel. Die perfekten Begleiter für unterwegs durch extrem robuste und widerstandfähige Aluminiumgehäuse. Mit praktischen Lichtfunktionen, wie z. B. der stufenlosen Fokus-Funktion von flächigem Nahlicht zu fokussiertem Fernlicht, Lichtschaltstufen und SOS Notlichtfunktion hat man in jeder Situation das passende Gadget zur Hand.

The perfect companions for on the road

No matter where they go, they bring light into the darkness. The perfect companions for on the go thanks to extremely robust and resistant aluminium housings. With practical light functions, such as the infinitely variable focus function from wide-area close-range light to focussed long-distance light, light switching levels and SOS emergency light function, you have the right gadget at hand in every situation.

**Bringt Licht
ins Dunkel.**

**Brings light
into the darkness.**





LuxPremium Akku-Fokus-LED-Taschenlampe TL AF

Extrem helle LED Taschenlampe mit hochwertiger Fokusfunktion.

- Mit extrem heller CREE-LED.
- Stufenloser Fokus von flächigem Nahlicht zu fokussiertem Fernlicht.
- Schalter mit Soft-Touch Funktion für 100 % - 40 % - 10 % - SOS.
- Integrierter Li-Ion-Akku mit Ladeanzeige.
- Widerstandsfähiges Aluminiumgehäuse mit Trageschleife.
- Inklusive USB-Ladekabel.

LuxPremium Rechargeable-Focus-LED-Flashlight TL AF

Extremely bright LED flashlight with high-quality focus function.

- With extra bright CREE-LED for powerful light.
- Infinitely focus from laminary light nearby to high beam focused light.
- Switch with soft-touch function for 100 % - 40 % - 10 % - SOS.
- Integrated Li-Ion rechargeable battery with charging indicator.
- Durable aluminum housing with wrist strap.
- USB charging cable included.



TECHNISCHE DATEN / TECHNICAL DATA

Artikelnummer / Product number	1178600401	1178600800
EAN / EAN	4007123663224	4007123663408
VPE / UP	1	1
Lichtstrom / Luminous flux	630 lm	1250 lm
Farbtemperatur / Colour temperature	6500 K	7000 K
Farbwiedergabeindex / Colour rendering index CRI	60-69 (Klasse 2B) / 60-69 (class 2B)	70-79 (Klasse 2A) / 70-79 (class 2A)
Akku-Kapazität / Battery capacity	2.6 Ah	4 Ah
Akku-Spannung / Battery voltage	3.7 V	3.7 V
Leuchtdauer max. / Light duration max.	22 h	15 h
Akku-Ladezeit ca. / Battery charging time approx.	4 h	4 h
Anzahl der Batterien / Number of batteries	1	1
Batterie Bauart / Battery type	Spezial Akku / Special battery	26650
Batterie Technologie / Battery technology	Lithium-Ion / Lithium-ion	Lithium-Ion / Lithium-ion
Schlagfestigkeit / Impact strength	IK07	IK07
Schutzklasse / Protection class	III	III
Schutzart (IP) / Degree of protection (IP)	IP67	IP67
Farbe / Colour	schwarz / black	schwarz / black





LuxPremium Akku-Fokus-Selektor-LED-Taschenlampe TL 400 AFS

Kombiniert höchste Leuchtkraft und schnelle Funktionswahl.

- Mit extrem heller CREE-LED.
- Mode Selektor für schnelle Anwahl der gewünschten Funktion.
- Umfangreiche Funktionen: 100 % - 70 % - 40 % - 10 % - strobe - SOS.
- Stufenloser Fokus von flächigem Nahlicht zu fokussiertem Fernlicht.
- Integrierter Li-Ion-Akku 3,7 V/2,0 Ah mit Ladeanzeige.
- Widerstandsfähiges Aluminiumgehäuse mit Trageschlaufe.
- Inklusive USB-Ladekabel.

LuxPremium Rechargeable-Focus-Selector-LED-Flashlight TL 400 AFS

Combines high brightness and fast function selection.

- With extra bright CREE-LED for powerful light.
- Mode selector for fast selection of the desired function.
- Several features: 100 % - 70 % - 40 % - 10 % - strobe - SOS.
- Infinitely focus from laminary light nearby to high beam focused light.
- Integrated Li-Ion battery 3.7 V/2.0 Ah with charging indicator.
- Durable aluminum housing with wrist strap.
- USB charging cable included.



TECHNISCHE DATEN / TECHNICAL DATA

Artikelnummer / Product number	1178600201
EAN / EAN	4007123663170
VPE / UP	1
Lichtstrom / Luminous flux	430 lm
Farbtemperatur / Colour temperature	7000 K
Farbwiedergabeindex / Colour rendering index CRI	70-79 (Klasse 2A) / 70-79 (class 2A)
Akku-Kapazität / Battery capacity	2 Ah
Akku-Spannung / Battery voltage	3.7 V
Leuchtdauer max. / Light duration max.	13 h
Akku-Ladezeit ca. / Battery charging time approx.	3 h
Anzahl der Batterien / Number of batteries	1
Batterie Bauart / Battery type	18650
Batterie Technologie / Battery technology	Lithium-Ion / Lithium-ion
Schutzklasse / Protection class	III
Schutzart (IP) / Degree of protection (IP)	IP44
Farbe / Colour	schwarz / black





Akku Taschenlampe LED LuxPremium TL 410 A

Kompakte Taschenlampe mit hoher Leuchtkraft.

- CREE-LED bis zu 50.000h Lebensdauer und bis zu 131m Leuchweite.
- Schalter mit Soft-Touch Funktion für 100% - 40% - 10% - SOS.
- Widerstandsfähiges Aluminiumgehäuse mit Trageschlaufe.
- Aufladbarer Akku (3,7V / 2000mAh).
- Ab sofort mit USB-C Ladeschnittstelle, inklusive USB Ladekabel.

Rechargeable Torch LED LuxPremium TL 410 A,

Compact torch with high luminosity.

- CREE-LED up to 50.000h lifetime and up to 131m range.
- Switch with soft touch function for 100% - 40% - 10% - SOS.
- Durable aluminium housing with carrying strap.
- Rechargeable battery (3.7V / 2000mAh).
- Now with USB-C charging interface, including USB charging cable.



TECHNISCHE DATEN / TECHNICAL DATA

Artikelnummer / Product number	1173750005
EAN / EAN	4007123684670
VPE / UP	1
Lichtstrom / Luminous flux	400 lm
Leistungsaufnahme / Power consumption	5 W
Farbtemperatur / Colour temperature	6000 K
Farbwiedergabeindex / Colour rendering index CRI	70-79 (Klasse 2A) / 70-79 (class 2A)
Lebensdauer / Lifetime	50000 h
Akku-Kapazität / Battery capacity	2 Ah
Leuchtdauer max. / Light duration max.	29 h
Akku-Ladezeit ca. / Battery charging time approx.	3.5 h
Anzahl der Batterien / Number of batteries	1
Batterie Bauart / Battery type	18650
Batterie Technologie / Battery technology	Lithium-Ion / Lithium-ion
Schutzklasse / Protection class	III
Schutzart (IP) / Degree of protection (IP)	IP44
Farbe / Colour	schwarz / black



Taschenlampe LED LuxPremium TL 410 F

Kompakte Taschenlampe mit hoher Leuchtkraft.

- CREE-LED bis zu 50.000h Lebensdauer und bis zu 136m Leuchweite.
- Stufenloser Fokus von flächigem Nahlicht zu fokussiertem Fernlicht.
- Schalter mit Soft-Touch Funktion für 100% - 40% - 10% - SOS.
- Widerstandsfähiges Aluminiumgehäuse mit Trageschlaufe.
- Inklusive 3x AAA Batterien.

Torch LED LuxPremium TL 410 F

Compact torch with high luminosity.

- CREE-LED up to 50.000h lifetime and up to 136m range.
- Stepless focus from wide-area close-up light to focused long-distance light.
- Switch with soft touch function for 100% - 40% - 10% - SOS.
- Durable aluminium housing with carrying strap.
- Includes 3x AAA batteries.



TECHNISCHE DATEN / TECHNICAL DATA

Artikelnummer / Product number	1173750004
EAN / EAN	4007123684663
VPE / UP	1
Lichtstrom / Luminous flux	350 lm
Leistungsaufnahme / Power consumption	5 W
Farbtemperatur / Colour temperature	6900 K
Farbwiedergabeindex / Colour rendering index CRI	70-79 (Klasse 2A) / 70-79 (class 2A)
Lebensdauer / Lifetime	50000 h
Leuchtdauer max. / Light duration max.	34 h
Anzahl der Batterien / Number of batteries	3
Batterie Bauart / Battery type	Micro AAA LR03
Batterie Technologie / Battery technology	Alkaline
Schutzklasse / Protection class	III
Schutzart (IP) / Degree of protection (IP)	IP44
Farbe / Colour	schwarz / black



LuxPremium LED-Taschenlampe THL 300

Multifunktions Taschenlampe mit Warnlicht.

- Mit extrem heller CREE LED und COB LED mit bis zu 30 Stunden Leuchtdauer.
- Multifunktionsschalter mit 8 Funktionen:
 - Sequenzen: Spot vorne 100 % - 20 % - Flächenlicht 100 % - 40 % - rot - rotblinker - aus
 - Direktsteuerung: Spot vorne 100 % - Flächenlicht - rotblinker.
- 180° einklappbarer Haken und Magnet.
- Schlagfestes Kunststoffgehäuse und Metallkopf.
- Mit Trageschleife.

LuxPremium LED-Flashlight THL 300

Multifunctional torch with warning light.

- With extremely bright CREE and COB LEDs with up to 30 h lighting duration.
- Multifunctional switch with 8 operating modes:
 - Sequences: Spot at front 100 % - 20 % - Floodlight 100 % - 40 % - red - red flashing - off
 - Direct control: Spot at front 100 % - floodlight - red flashing.
- 180° foldable hook and magnet.
- Impact-resistant plastic housing and metal head.
- With wrist strap.



TECHNISCHE DATEN / TECHNICAL DATA

Artikelnummer / Product number	1178690
EAN / EAN	4007123663262
VPE / UP	1
Lichtstrom / Luminous flux	360 lm
Gesamtlichtstrom Nebenquelle / Total luminous flux secondary source	240 lm
Farbtemperatur / Colour temperature	7500 K
Leuchtdauer max. / Light duration max.	30 h
Anzahl der Batterien / Number of batteries	3
Batterie Bauart / Battery type	Mignon AA LR6
Batterie Technologie / Battery technology	Alkaline
Schlagfestigkeit / Impact strength	IK07
Schutzklasse / Protection class	III
Schutzart (IP) / Degree of protection (IP)	IP54
Farbe / Colour	schwarz / black





Akku Taschenlampe LED LuxPremium TL 210 AF

Schlanke und leichte Stift-Taschenlampe mit Clip.

- Vielseitig einsetzbar im kleinen und kompakten Format.
- Osram-LED bis zu 50.000h Lebensdauer und bis zu 50m Leuchweite.
- Leichtes und robustes Aluminium-Gehäuse.
- Schaltstufen 100%, 40%, 10%, SOS.
- Soft-Touch-Funktion zum schnellen Schalten der Schaltstufen.
- Mit austauschbarem Akku (3,7V/600mAh).
- *Ab sofort mit USB-C Ladeschnittstelle, inklusive USB Ladekabel.*

Rechargeable Torch LED LuxPremium TL 210 AF

Slim and lightweight pen torch with clip.

- Versatile use in a small and compact format.
- Osram LED up to 50,000h lifetime and up to 50m luminous range.
- Lightweight and robust aluminium housing.
- Switching levels 100%, 40%, 10%, SOS.
- Soft touch function for quick switching of the switching levels.
- With replaceable battery (3.7V/600mAh).
- *Now with USB-C charging interface, including USB charging cable.*



TECHNISCHE DATEN / TECHNICAL DATA

Artikelnummer / Product number	1173750003
EAN / EAN	4007123684656
VPE / UP	1
Lichtstrom / Luminous flux	200 lm
Leistungsaufnahme / Power consumption	5 W
Farbtemperatur / Colour temperature	6800 K
Farbwiedergabeindex / Colour rendering index CRI	70-79 (Klasse 2A) / 70-79 (class 2A)
Lebensdauer / Lifetime	50000 h
Akku-Kapazität / Battery capacity	0.6 Ah
Akku-Spannung / Battery voltage	3.7 V
Leuchtdauer max. / Light duration max.	13 h
Akku-Ladezeit ca. / Battery charging time approx.	1.5 h
Batterie Bauart / Battery type	Spezial Akku / Special battery
Batterie Technologie / Battery technology	Lithium-Ion / Lithium-ion
Schutzklasse / Protection class	III
Farbe / Colour	schwarz / black





Taschenlampe LED LuxPremium TL 210 F

Schlanke und leichte Stift-Taschenlampe mit Clip.

- Vielseitig einsetzbar im Hemdtaschenformat.
- Osram-LED bis zu 50.000h Lebensdauer und bis zu 50m Leuchweite.
- Leichtes und robustes Aluminium-Gehäuse.
- Schaltstufen 100%, 40%, 10%, SOS.
- Soft-Touch-Funktion zum schnellen Schalten der Schaltstufen.
- Inklusive 2x AAA Batterien.

Torch LED LuxPremium TL 210 F

Slim and lightweight pen torch with clip.

- Versatile use in shirt pocket format.
- Osram LED up to 50,000h lifetime and up to 50m luminous range.
- Lightweight and robust aluminium housing.
- Switching levels 100%, 40%, 10%, SOS.
- Soft touch function for quick switching of the switching levels.
- Includes 2x AAA batteries.



TECHNISCHE DATEN / TECHNICAL DATA

Artikelnummer / Product number	1173750002
EAN / EAN	4007123684649
VPE / UP	1
Lichtstrom / Luminous flux	180 lm
Leistungsaufnahme / Power consumption	5 W
Farbtemperatur / Colour temperature	6500 K
Farbwiedergabeindex / Colour rendering index CRI	60-69 (Klasse 2B) / 60-69 (class 2B)
Lebensdauer / Lifetime	50000 h
Leuchtdauer max. / Light duration max.	7 h
Anzahl der Batterien / Number of batteries	2
Batterie Bauart / Battery type	Micro AAA LR03
Batterie Technologie / Battery technology	Alkaline
Schutzklasse / Protection class	III
Schutzart (IP) / Degree of protection (IP)	IP44
Farbe / Colour	schwarz / black





Eco-LED Laser Light

Laserpointer mit LED Taschenlampe.

- 8 lichtstarke LEDs.
- Griffiges Metallgehäuse.
- Mit integriertem, starkem Laserpointer Klasse 2: $P < = 1 \text{ mW}$, $\lambda = 650 \text{ nm}$ (DIN 60825-1:2008-05).
- Softtouch-Schalter mit 2 Funktionen:
 - LEDs an
 - Laserpointer an.

Eco-LED Laser Light

Laser pointer with LED flashlight.

- 8 powerful LEDs.
- Handy metal housing.
- With integrated, powerful laser pointer class 2: $P < = 1 \text{ mW}$, $\lambda = 650 \text{ nm}$ (DIN 60825-1:2008-05).
- Soft-touch switch with 2 functions:
 - LEDs on
 - Laser pointer on.



TECHNISCHE DATEN / TECHNICAL DATA

Artikelnummer / Product number	1179890100
EAN / EAN	4007123633807
VPE / UP	1
Lichtstrom / Luminous flux	45 lm
Farbtemperatur / Colour temperature	8500 K
Akku-Spannung / Battery voltage	1.5 V
Leuchtdauer max. / Light duration max.	12 h
Anzahl der Batterien / Number of batteries	3
Batterie Bauart / Battery type	Micro AAA LR03
Batterie Technologie / Battery technology	Alkaline
Schutzklasse / Protection class	III
Schutzart (IP) / Degree of protection (IP)	IP20
Farbe / Colour	schwarz / black



Immer freie Hände, egal in welcher Situation. Always free hands, no matter what the situation.

Ein perfekter Begleiter beim Arbeiten oder auch in der Freizeit.

Stirnlampen sind der perfekte Begleiter um beim Joggen, Wandern oder bei Heim- bzw. Handwerkerarbeiten, z. B. bei der Montage auf der Baustelle beide Hände freizuhalten. Durch die verschiedenen Lichtschalt-Funktionen können die Stirnlampen zudem zu jeder Situation individuell eingestellt und angepasst werden.

A perfect companion at work or even in your free time.

Headlamps are the perfect companion to keep both hands free when jogging, hiking or doing DIY or handicraft work, e.g. when assembling on a construction site. Thanks to the various light switching functions, the headlamps can also be individually adjusted and adapted to any situation.

Freie Hände in jeder Situation.

**Free hands
in every situation.**





LuxPremium LED Akku Sensor Kopflampe SL 400 AF

Multi-Funktional mit einfachster Bedienung.

- Mit extrem heller OSRAM-LED.
- Zwei Betriebsmodi: manuell und Infrarot-Sensor.
- Infrarot-Sensor zum berührungslosen Einschalten.
- Kopflicht 100% - 40% - 10% - SOS - Rot
- Rücklicht rot, rot blinken.
- Stufenloser Fokus von flächigem Nahlicht zu fokussiertem Fernlicht.
- Akkupack am Hinterkopf für gute Balance.
- Austauschbarer Li-Ion Akku 3,7 V/2,6 Ah mit Ladeanzeige.
- Neigungswinkel einstellbar, leichtes und robustes Kunststoffgehäuse.
- Inklusive USB-Ladekabel.

LuxPremium LED Rechargeable Sensor Headlamp SL 400 AF

Multi-functional with very simple operation.

- With extremely bright OSRAM LED.
- Two operating modes: manual and infrared sensor.
- Infrared sensor for hands-free operation.
 - Headlight 100% - 40% - 10% - SOS - Red.
- Tail light red, red flashing.
- Infinitely focus from laminary light nearby to high beam focused light.
- Battery pack on the back of the head for good balance.
- Exchangeable lithium-ion battery 3.7 V/2.6 Ah with charging indicator.
- Focus angle can be adjusted.
- USB charging cable included.



TECHNISCHE DATEN / TECHNICAL DATA

Artikelnummer / Product number	1177310
EAN / EAN	4007123667918
VPE / UP	1
Lichtstrom / Luminous flux	400 lm
Farbtemperatur / Colour temperature	6500 K
Farbwiedergabeindex / Colour rendering index CRI	70-79 (Klasse 2A) / 70-79 (class 2A)
Akku-Kapazität / Battery capacity	2.6 Ah
Akku-Spannung / Battery voltage	3.7 V
Leuchtdauer max. / Light duration max.	50 h
Akku-Ladezeit ca. / Battery charging time approx.	4 h
Anzahl der Batterien / Number of batteries	1
Batterie Bauart / Battery type	18650
Batterie Technologie / Battery technology	Lithium-Ion / Lithium-ion
Schutzklasse / Protection class	III
Schutzart (IP) / Degree of protection (IP)	IP44
Farbe / Colour	schwarz / black





LuxPremium Akku-LED-Kopflampe KL 250AF

Vielseitig mit sehr langer Leuchtdauer.

- Mit extrem heller CREE-LED vorn mit bis zu 30 Stunden Leuchtdauer.
- Schalter mit Funktionen 100 % - 50 % - 10 % - SOS, Rücklicht rot/rot blinken.
- Stufenloser Fokus von flächigem Nahlicht zu fokussiertem Fernlicht.
- Akku-Pack am Hinterkopf für gute Balance.
- Austauschbarer Li-Ion Akku 3,7V/2,6 Ah mit Ladeanzeige.
- Neigungswinkel einstellbar, leichtes und robustes Kunststoffgehäuse.
- Inklusive USB-Ladekabel.

LuxPremium rechargeable LED Headlight KL 250AF

Versatile with very long lighting duration.

- With extremely bright CREE LED at front with up to 30 h lighting duration.
- Switch with 100 % - 50 % - 10 % - SOS, rear light red/red flash functions.
- Infinitely focus from laminary light nearby to high beam focused light.
- Battery pack at the rear head for good balance
- Exchangeable lithium-ion battery 3.7 V/2.6 Ah with charging indicator.
- Focus angle can be adjusted.
- USB charging cable included.



TECHNISCHE DATEN / TECHNICAL DATA

Artikelnummer / Product number	1177300
EAN / EAN	4007123656769
VPE / UP	1
Lichtstrom / Luminous flux	250 lm
Farbtemperatur / Colour temperature	6500 K
Farbwiedergabeindex / Colour rendering index CRI	60-69 (Klasse 2B) / 60-69 (class 2B)
Akku-Kapazität / Battery capacity	2.6 Ah
Akku-Spannung / Battery voltage	3.7 V
Leuchtdauer max. / Light duration max.	30 h
Akku-Ladezeit ca. / Battery charging time approx.	4 h
Anzahl der Batterien / Number of batteries	1
Batterie Bauart / Battery type	18650
Batterie Technologie / Battery technology	Lithium-Ion / Lithium-ion
Schutzklasse / Protection class	III
Schutzart (IP) / Degree of protection (IP)	IP44
Farbe / Colour	schwarz / black



LuxPremium LED-Kopflampe KL 200 F

Superleicht und leistungsstark.

- Mit extrem heller CREE-LED.
- Stufenloser Fokus von flächigem Nahlicht zu fokussiertem Fernlicht.
- Front- und Rücklicht.
- Batteriepack am Hinterkopf für gute Balance.
- Schalter mit Funktionen 40 %, 100 %, 100 % und rotes Blinklicht hinten, SOS.
- Neigungswinkel einstellbar, leichtes und robustes Kunststoffgehäuse.

LuxPremium LED-Headlight KL 200 F

Ultra lightweight for more comfort.

- With extra bright CREE-LED for powerful light.
- Infinitely focus from laminary light nearby to high beam focused light.
- Front and rear lights.
- Back of head battery pack for balanced and comfortable wearing.
- Switch with 4 different settings (40 %, 100 %, 100 % and red-blinking light at back, SOS).
- Focus angle can be adjusted.



TECHNISCHE DATEN / TECHNICAL DATA

Artikelnummer / Product number	1178780
EAN / EAN	4007123636761
VPE / UP	1
Lichtstrom / Luminous flux	200 lm
Farbtemperatur / Colour temperature	6500 K
Leuchtdauer max. / Light duration max.	16 h
Anzahl der Batterien / Number of batteries	3
Batterie Bauart / Battery type	Mignon AA LR6
Schutzklasse / Protection class	III
Schutzart (IP) / Degree of protection (IP)	IP44
Farbe / Colour	schwarz / black





LuxPremium LED-Kopflampe KL 100

Superleicht und leistungsstark.

- Mit extrem heller CREE-LED.
- Ideal um beim Joggen, Wandern oder bei Montagearbeiten beide Hände freizuhalten.
- Schalter mit Funktionen für 100 % - 20 % - SOS.
- Neigungswinkel einstellbar, leichtes und robustes Kunststoffgehäuse.
- Batteriepack am Hinterkopf für gute Balance.

LuxPremium LED-Headlight KL 100

Ultra lightweight for more comfort.

- With extra bright CREE-LED for powerful light.
- Ideal for any application (work, sports, leisure) leaving both hands free.
- Switch with 3 different settings (100 %, 20 %, SOS).
- Focus angle can be adjusted.
- Back of head battery pack for balanced and comfortable wearing.



TECHNISCHE DATEN / TECHNICAL DATA

Artikelnummer / Product number	1178760
EAN / EAN	4007123636723
VPE / UP	1
Lichtstrom / Luminous flux	100 lm
Farbtemperatur / Colour temperature	6500 K
Leuchtdauer max. / Light duration max.	35 h
Anzahl der Batterien / Number of batteries	2
Batterie Bauart / Battery type	Mignon AA LR6
Schutzklasse / Protection class	III
Schutzart (IP) / Degree of protection (IP)	IP44
Farbe / Colour	schwarz / black





Auch nachts ein gutes und sicheres Gefühl A good and safe feeling at night too

Wir bringen Licht ins Dunkle.

Wenn es dunkel wird haben Kinder oft Angst, Licht vermittelt dabei oft ein sicheres Gefühl. Aber auch Erwachsene oder ältere Menschen brauchen bei Dunkelheit Orientierung auf dem Weg durch das Haus. Unsere Nacht- und Orientierungslichter bieten verschiedene Funktionen wie z. B. Infrarot Bewegungs- und Dämmerungssensoren, oder eine Notlicht-Funktion bei Stromausfall mit abnehmbarer Taschen- bzw. Handlampe - damit sorgen sie für Komfort und Sicherheit in der Dunkelheit.

We bring light into the dark.

When it gets dark, children are often afraid; light often gives them a feeling of safety. But also adults or elderly people need orientation on their way through the house in the dark. Our night and orientation lights offer various functions such as infrared motion and twilight sensors, or an emergency light function in the event of a power failure with a detachable torch or hand lamp - thus ensuring comfort and safety in the dark.



LED Sensor Sicherheitsleuchte SSL 40 A

mit Infrarot-Bewegungssensor

- Automatisches Einschalten bei Stromausfall, Entnahme aus der Ladestation oder bei Bewegung in der Dunkelheit.
- Superhelle SMD LEDs mit bis zu 3 Stunden Leuchtdauer bei voll geladenem Akku.
- Infrarot Bewegungsmelder mit 90° horizontalem Erfassungswinkel und max. 3m Reichweite.
- Kann außerhalb der Ladeschale als Taschenlampe mit 1 SMD-LEDs oder als Flächenlicht mit 9 SMD-LEDs verwendet werden.
- Eingebauter Li-Ion Akku wird induktiv geladen.
- Ladeschale 230 V, 50 Hz.

LED Sensor-Switched Security Light SSL 40 A

with infrared motion detector

- Automatically switches on in the event of a power failure, removal from the charging station or movement in the dark.
- Super-bright SMD LEDs with up to 3 hours of light duration with fully charged battery.
- Infrared motion detector with 90° horizontal detection angle and max. 3m range.
- Can be used outside the charging cradle as a torch with 1 SMD LED or as an area light with 9 SMD LEDs.
- Built-in Li-Ion battery is charged inductively.
- Charging cradle 230 V, 50 Hz.



TECHNISCHE DATEN / TECHNICAL DATA

Artikelnummer / Product number	1173240020
EAN / EAN	4007123674381
VPE / UP	1
Lichtstrom / Luminous flux	50 lm
Gesamtlichtstrom Nebenquelle / Total luminous flux secondary source	40 lm
Leistungsaufnahme / Power consumption	1.2 W
Farbtemperatur / Colour temperature	3000 K
Farbwiedergabeindex / Colour rendering index CRI	80-89 (Klasse 1B) / 80-89 (class 1B)
Nenneneingangsspannung / Nominal input voltage	230 V
Lebensdauer / Lifetime	35000 h
Akku-Kapazität / Battery capacity	0.5 Ah
Akku-Spannung / Battery voltage	3.7 V
Leuchtdauer max. / Light duration max.	3.5 h
Akku-Ladezeit ca. / Battery charging time approx.	15 h
Anzahl der Batterien / Number of batteries	1
Batterie Bauart / Battery type	Akku fest eingebaut / Built-in battery pack
Batterie Technologie / Battery technology	Lithium-Ion / Lithium-ion
Schutzklasse / Protection class	II
Schutzart (IP) / Degree of protection (IP)	IP20
Farbe / Colour	weiß / white



Batterie LED-Nachtlicht NLB 02 BS

mit Infrarot-Bewegungsmelder und Push-Schalter

- Batterie LED-Nachtlicht mit 2 LEDs.
- Infrarot-Bewegungsmelder mit 100° horizontalem Erfassungswinkel und max. 3 m Reichweite.
- Sanftes, unaufdringliches Licht.
- Push-Schalter ein/aus.
- Unabhängig von der Steckdose.
- 2 Magnete und ein Haken.

Battery LED Nightlight NLB 02 BS

with infrared motion detector and push switch

- Battery LED nightlight with 2 LEDs.
- PIR sensor with 100° horizontal detection angle and max. 3 m range.
- Soft lighting.
- Push switch On/Off.
- Independent from the socket.
- 2 magnets and hooks.

TECHNISCHE DATEN / TECHNICAL DATA

Artikelnummer / Product number	1173290
EAN / EAN	4007123637683
VPE / UP	1
Lichtstrom / Luminous flux	60 lm
Leuchtdauer max. / Light duration max.	20 h
Anzahl der Batterien / Number of batteries	3
Batterie Bauart / Battery type	Mignon AA LR6
Batterie Technologie / Battery technology	Alkaline
Schutzklasse / Protection class	III
Schutzart (IP) / Degree of protection (IP)	IP20
Farbe / Colour	weiß / white



LED-Orientierungslicht OL 02R

mit Dämmerungssensor

- Orientierungslicht mit Dämmerungssensor und 2 LEDs für jahrelangen Betrieb.
- Extrem geringer Stromverbrauch, ca. 0,85 W.
- Schaltet automatisch bei Dunkelheit ein.
- Vermittelt Sicherheit in dunklen Räumen. Sanftes, unaufdringliches Licht.

LED Nightlight OL 02R

with twilight sensor

- Nightlight with twilight sensor and 2 LEDs for years of continuous operation.
- Exceptionally low electricity consumption, appr. 0.85 W.
- Switches on automatically at dusk.
- Provides safety in dark rooms. Soft lighting.

TECHNISCHE DATEN / TECHNICAL DATA

Artikelnummer / Product number	1173210
EAN / EAN	4007123610440
VPE / UP	1
Lichtstrom / Luminous flux	0.5 lm
Leistungsaufnahme / Power consumption	0.85 W
Nenneingangsspannung / Nominal input voltage	230 V
Min.-Max. Nenneingangsspannung / Min.-Max. Nominal input voltage	220 V-240 V
Schutzklasse / Protection class	II
Schutzart (IP) / Degree of protection (IP)	IP20
Farbe / Colour	weiß / white



LED-Orientierungslicht OL 02 mit Dämmerungssensor

- Orientierungslicht mit Dämmerungssensor und 2 LEDs für jahrelangen Betrieb.
- Vermittelt Sicherheit in dunklen Räumen.
- Sanftes, unaufdringliches Licht.
- Schaltet automatisch bei Dunkelheit ein.
- Extrem geringer Stromverbrauch.

LED Nightlight OL 02 with twilight sensor

- Nightlight with twilight sensor and 2 LEDs for years of continuous operation.
- Provides safety in dark rooms.
- Soft lighting.
- Switches on automatically at dusk.
- Exceptionally low electricity consumption.



TECHNISCHE DATEN / TECHNICAL DATA

Artikelnummer / Product number	1507220
EAN / EAN	4007123148394
VPE / UP	1
Leistungsaufnahme / Power consumption	0.85 W
Nenneingangsspannung / Nominal input voltage	230 V
Min.-Max. Nenneingangsspannung / Min.-Max. Nominal input voltage	220 V-240 V
Schutzklasse / Protection class	II
Schutzart (IP) / Degree of protection (IP)	IP20
Farbe / Colour	weiß / white

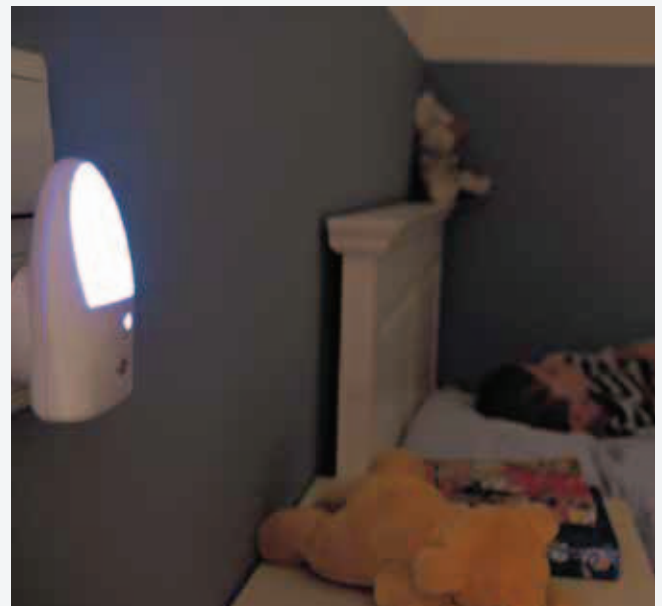
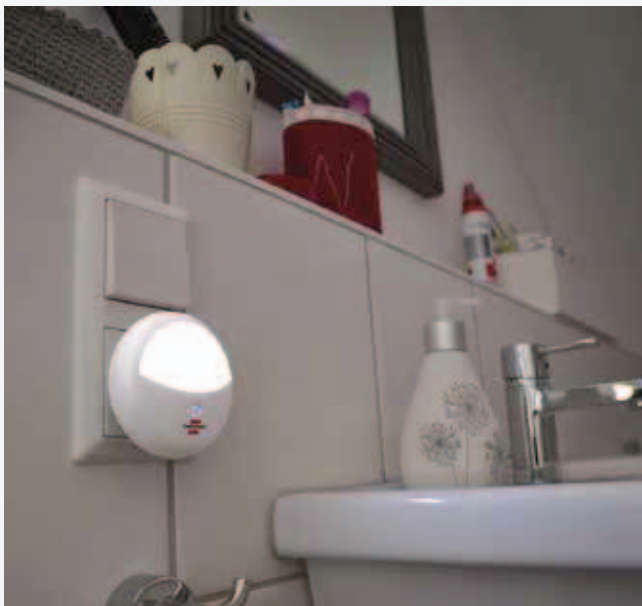



LED-Orientierungslicht OL 02E

mit Dämmerungssensor

- Orientierungslicht mit Dämmerungssensor und 2 LEDs für jahrelangen Betrieb.
- Extrem geringer Stromverbrauch, ca. 0,85 W.
- Schaltet automatisch bei Dunkelheit ein.
- Vermittelt Sicherheit in dunklen Räumen.
- Sanftes, unaufdringliches Licht.

LED Nightlight OL 02E

with twilight sensor

- Nightlight with twilight sensor and 2 LEDs for years of continuous operation.
- Exceptionally low electricity consumption, appr. 0.85 W.
- Switches on automatically at dusk.
- Provides safety in dark rooms.
- Soft lighting.

TECHNISCHE DATEN / TECHNICAL DATA

Artikelnummer / Product number	1173220
EAN / EAN	4007123610457
VPE / UP	1
Lichtstrom / Luminous flux	1 lm
Leistungsaufnahme / Power consumption	0.85 W
Nenneingangsspannung / Nominal input voltage	230 V
Min.-Max. Nenneingangsspannung / Min.-Max. Nominal input voltage	220 V-240 V
Schutzklasse / Protection class	II
Schutzart (IP) / Degree of protection (IP)	IP20
Farbe / Colour	weiß / white



LED-Nachtlicht NL 01 QD

mit Dämmerungssensor

- LED-Nachtlicht mit Dämmerungssensor
- Extrem geringer Stromverbrauch 0,2 W.
- Vermittelt Sicherheit in dunklen Räumen.
- Sanftes, unaufdringliches Licht.

LED Nightlight NL 01 QD

with twilight sensor

- LED night light with twilight sensor.
- Extremely low power consumption 0.2 W.
- Conveys safety in dark rooms.
- Soft, unobtrusive light.

TECHNISCHE DATEN / TECHNICAL DATA

Artikelnummer / Product number	1173190010
EAN / EAN	4007123676637
VPE / UP	1
Lichtstrom / Luminous flux	5 lm
Leistungsaufnahme / Power consumption	0.2 W
Farbtemperatur / Colour temperature	3000 K
Min.-Max. Nenneingangsspannung / Min.-Max. Nominal input voltage	220 V-240 V
Schutzart (IP) / Degree of protection (IP)	IP20
Farbe / Colour	weiß / white



Infrarot-Bewegungsmelder PIR 240

Zum automatischen Ein- und Ausschalten von Leuchten, Halogenleuchten, Energiesparleuchten und LED-Leuchten.

- Für Innen und Außen geeignet, IP 44.
- Erfassungswinkel 240°. Reichweite max. 12 m. Ansprechhelligkeit von 10 - 150 Lux regelbar.
- Einschaltdauer von ca. 10 Sekunden bis ca. 4 Minuten regelbar.
- Schaltleistung max. 1.000 Watt (Glühlampe), max. 300 Watt (Energiesparlampe), bzw. max. 100 Watt (LED).
- Vertikal und horizontal verstellbar.
- Mit Eckhalterung.

PIR Motion Detector PIR 240

For automatic switching on and off of luminaires, halogen luminaires, energy-saving luminaires and LED luminaires.

- For indoor and outdoor use, IP 44.
- Detection angle 240°. Max. range 12 m. Response brightness adjustable from 10 to 150 lux.
- Duty cycle adjustable between 10 sec. and 4 min.
- Switching capacity max. 1,000 Watt (bulbs), max. 300 Watt (energy-saving lamp), max. 100 Watt (LED).
- Adjustable vertically and horizontally.
- With corner attachment.

TECHNISCHE DATEN / TECHNICAL DATA

Artikelnummer / Product number	1170910	1171910
EAN / EAN	4007123249831	4007123619368
VPE / UP	1	1
Farbe / Colour	weiß / white	anthrazit / anthracite



Infrarot-Bewegungsmelder PIR 180

Zum automatischen Ein- und Ausschalten von Leuchten, Halogenleuchten, Energiesparleuchten und LED-Leuchten.

- Für Innen und Außen geeignet, IP 44.
- Erfassungswinkel 180°. Reichweite max. 12 m.
- Einschaltdauer von ca. 10 Sekunden bis ca. 4 Minuten regelbar. Ansprechhelligkeit regelbar.
- Schaltleistung max. 1.000 Watt (Glühlampe), max. 300 Watt (Energiesparlampe), bzw. max. 100 Watt (LED).
- Vertikal und horizontal verstellbar.

PIR Motion Detector PIR 180

Automatically switches lamps on and off (incandescent, halogen, energy-saving bulbs and LED lamps) when someone enters the detection zone.

- For indoor and outdoor use, IP 44.
- Detection angle 180°. Max. range 12 m.
- Duty cycle adjustable between 10 sec. and 4 min. Response brightness adjustable.
- Switching capacity max. 1,000 Watt (bulbs), max. 300 Watt (energy-saving lamp), max. 100 Watt (LED).
- Adjustable vertically and horizontally.

TECHNISCHE DATEN / TECHNICAL DATA

Artikelnummer / Product number	1170900	1171900
EAN / EAN	4007123249817	4007123619344
VPE / UP	1	1
Farbe / Colour	weiß / white	anthrazit / anthracite



Renovierfassung E27

- Fertig verdrahtet mit 2-poliger Lüsterklemme.
- Mit Dreilochscheibe zum Aufhängen.
- Anschlussleitung 15 cm.
- Für Leuchtmittel mit E27 Sockel.

Site Bulb Fitting E27

- Ready wired with a 2-pin luster terminal.
- With a fastening plate with 3 holes.
- Connecting cable 15 cm.
- For bulbs with E27 fitting.

TECHNISCHE DATEN / TECHNICAL DATA

Artikelnummer / Product number	1179900
EAN / EAN	4007123188963
VPE / UP	10



USB Lade-Netzteil

Universell einsetzbar zum Laden von Geräten mit USB-Anschluss.

- Eingang 100 - 240 V AC 50/60 Hz Eurostecker.

USB charger adapter

Universally applicable for charging devices with USB interface.

- Entrance: European plug 100 - 240 VAC 50/60 Hz.



TECHNISCHE DATEN / TECHNICAL DATA

Artikelnummer / Product number	1172640005
EAN / EAN	4007123654192
VPE / UP	1
Ausgangsspannung / Output voltage	5V
Ausgangsstrom / Output current	2 A
Farbe / Colour	schwarz / black



Anschlusskabel für Multi Battery LED Strahler

Connection cable for Multi Battery LED Spotlight

brennenstuhl®
MULTI BATTERY
18V-SYSTEM



TECHNISCHE DATEN / TECHNICAL DATA

Artikelnummer / Product number	1172640070	1172640068	1172640069
EAN / EAN	4007123678297	4007123678259	4007123678280
VPE / UP	1	1	1
Kabel / Cable	5m H07RN-F 3G1,0	5m H07RN-F 2x1,0	5m H05VV-F 2x1,0
zu Art.Nr / to Art.No.	1171630802	1173140400, 1173140600	1173143600



Magnethalter

für Akku LED Arbeitsstrahler

- Passend für: 1173100100, 1173110100

Magnetic holder

for Rechargeable LED Spot

- Suitable for: 1173100100, 1173110100

TECHNISCHE DATEN / TECHNICAL DATA

Artikelnummer / Product number	1172640002
EAN / EAN	4007123653201
VPE / UP	1
Farbe / Colour	schwarz / black



Universal Magnethalter MH 1

- Der Magnethalter ermöglicht eine flexible Anbringung.
- Einfaches Anbringen von Strahlern an metallischen Oberflächen.
- Tragkraft bis ca. 3 kg.
- Mit M6 Gewinde, 1x Sternschraube 12mm Gewinde, Sternschraube mit 30mm Gewinde.

Universal magnetic holder MH 1

- The magnetic holder allows flexible attachment.
- Easy attachment of spotlights to metallic surfaces.
- Load capacity up to approx. 3 kg.
- With M6 thread, 1x star screw 12mm winde, star screw with 30mm thread.

TECHNISCHE DATEN / TECHNICAL DATA

Artikelnummer / Product number	1172640082
EAN / EAN	4007123685639
VPE / UP	1
Farbe / Colour	schwarz / black



Alles Wissenswerte zum Thema Licht

Everything you need to know about light



Lumen (Lichtstrom)

Lumen (lm) ist die Einheit für den Lichtstrom und gibt die Helligkeit einer Lampe an. Je höher der Lumenwert, desto heller die Lampe.

Lumen (Luminous flux)

Lumen (lm) is the unit for luminous flux and indicates the brightness of a lamp. The higher the lumen value, the brighter the lamp.

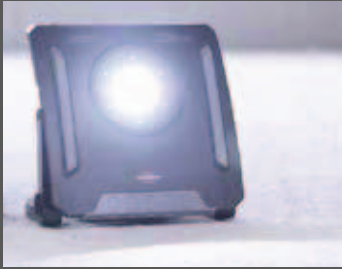

Wirkungsgrad (lm/W)

Die Lichtausbeute (Wirkungsgrad) einer Lampe ist der Quotient aus dem von der Lampe abgegebenen Lichtstrom und der von ihr aufgenommenen Leistung, sprich Lumen durch Watt (lm/W). Je größer der Wert, desto größer der nutzbare Lichtstrom bei gegebener Leistungsaufnahme.

Efficiency (lm/W)

The luminous efficacy (efficiency) of a lamp is the quotient of the luminous flux emitted by the lamp and the power consumed by it, i.e. lumens by watts (lm/W). The higher the value, the greater the usable luminous flux for a given power input.

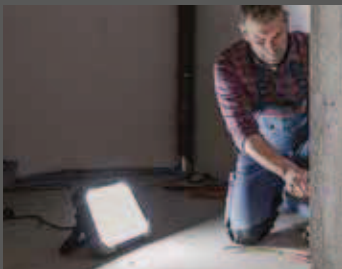

Farbtemperatur (Kelvin)

Die ideale Farbtemperatur oder Lichtfarbe variiert je nach Situation. Während warmweißes Licht zum Entspannen einlädt, eignet sich kaltweiss als Arbeitslicht.

Colour Temperature (Kelvin)

The ideal colour temperature or light colour varies depending on the situation. While warm white light invites you to relax, cool white is suitable for working light:



Farbwiedergabe (CRI)

Die Farbwiedergabe ist ein Qualitätsmerkmal von künstlichem Licht gegenüber natürlichem Licht. Eine Lichtquelle, deren Licht alle Spektralfarben enthält wie beim Sonnenlicht, lässt die Farben der beleuchteten Gegenstände natürlich aussehen – die Farbwiedergabe ist optimal.

Colour rendering (CRI)

Colour rendering is a quality feature of artificial light compared to natural light. A light source whose light contains all spectral colours, as in sunlight, makes the colours of the illuminated objects look natural – the colour rendering is optimal.



Abstrahlwinkel

Mit einem kleinen Abstrahlwinkel (20 - 90°) werden bestimmte Bereiche gezielt ausgeleuchtet (z. B. Elektroinstallation, Auto-Inspektion). Mit einem größerem Abstrahlwinkel (100 - 150°) wird eine große gleichmässige Ausleuchtung erzielt. (z. B. auf der Baustelle).

Beam angle

With a small beam angle (20 - 90°), specific areas are specifically illuminated (e.g. electrical installation, car inspection). With a larger beam angle (100 - 150°), a large uniform illumination is achieved. (e.g. on the construction site).



DGUV-I 203-006 (BGI 608)

LED-Arbeitsstrahler speziell für die Anforderungen und den Einsatz auf der Baustelle konzipiert. Die Anforderungen der DGUV-I 203-006 (BGI 608) sind erfüllt, nur darauf verlassen sich echte Profis!

DGUV-I 203-006 (BGI 608)









LED worklights specially designed for the requirements and use on the construction site. The requirements of DGUV-I 203-006 (BGI 608) are met, that's the only thing real professionals rely on!

nach/according to
DIN EN 60529
(IEC 60529 / VDE 0470-1)

Internationale Schutzarten International Protection Classes

IP	Internationaler Schutz International Protection		1 Schutz gegen feste Fremdkörper Foreign bodies protection		2 Schutz gegen Wasser Water protection	
	0	1	0	1	2	3
	0	Kein Berührungsschutz, kein Schutz gegen feste Fremdkörper <i>No protection against contact, no protection against solid foreign bodies</i>	0	Kein Wasserschutz <i>No protection against water</i>		
	1	Schutz gegen großflächige Berührung mit der Hand, Schutz gegen Fremdkörper mit $\varnothing > 50$ mm <i>Protection against contact with any large area by hand and against solid foreign bodies with $\varnothing > 50$ mm</i>	1	Schutz gegen senkrecht fallende Wassertropfen <i>Protection against vertical water droplets</i>		
	2	Schutz gegen Berührung mit den Fingern, Schutz gegen Fremdkörper mit $\varnothing > 12,5$ mm <i>Protection against contact with the fingers, protection against solid foreign bodies with $\varnothing > 12,5$ mm</i>	2	Schutz gegen schräg fallende Wassertropfen aus beliebigem Winkel bis zu 15° aus der Senkrechten <i>Protection against diagonal water droplets (up to a 15° angle)</i>		
	3	Schutz gegen Berührung mit Werkzeug, Drähten o. ä. mit $\varnothing > 2,5$ mm, Schutz gegen Fremdkörper mit $\varnothing > 2,5$ mm <i>Protection against tools, wires or similar objects with $\varnothing > 2.5$ mm, protection against solid foreign bodies</i>	3	Schutz gegen schräg fallende Wassertropfen aus beliebigem Winkel bis zu 60° aus der Senkrechten <i>Protection against diagonal water droplets (up to a 60° angle)</i>		
	4	wie 3, jedoch $\varnothing > 1$ mm <i>As 3, but $\varnothing > 1$ mm</i>	4	Schutz gegen Spritzwasser aus allen Richtungen <i>Protection against splashed water from all directions</i>		
	5	Schutz gegen Berührung, Schutz gegen Staubablagerung im Inneren <i>Full protection against contact, protection against interior injurious dust deposits</i>	5	Schutz gegen Wasserstrahl (Düse) aus beliebigem Winkel <i>Protection against water (out of a nozzle) from all directions</i>		
	6	Vollständiger Schutz gegen Berührung, Schutz gegen Eindringen von Staub <i>Total protection against contact, protection against penetration of dust</i>	6	Schutz gegen Wassereindringung bei starkem Wasserstrahl <i>Protection against ingress of water in case of powerful water-jets</i>		
			7	Schutz gegen Wassereindringung bei zeitweisem Eintauchen <i>Protection against ingress of water in case of temporary immersion</i>		
			8	Schutz gegen Wassereindringung bei dauerhaftem Untertauchen, Anforderung nach Absprache zwischen Anwender und Hersteller <i>Protection against ingress of water in case of continuous immersion, requirements under agreement of user and manufacturer</i>		

Schutzarten Protection Classes

- | | | |
|--|---|--|
|  Berührungs- und Fremdkörpergeschützt
Protected against access to hazardous parts with a finger |  Staub- und spritzwassergeschützt
Dust-protected and protected against splashing water |  Staubdicht und strahlwassergeschützt
Dust-tight and protected against water-jets |
|  Fremdkörpergeschützt
Protected against foreign bodies of 1 mm and greater |  Staub- und strahlwassergeschützt
Dust-protected and protected against water-jets |  Staub- und wasserdicht
Dust-tight and protected against temporary immersion in water |
|  Fremdkörper- und spritzwassergeschützt
Protected against foreign bodies of 1 mm and against splashing water |  Staubgeschützt und wasserdicht
Dust-protected and protected against powerful water-jets |  Staub- und druckwasserdicht
Dust-tight and protected against continuous immersion in water |



Das brennenstuhl® B2B-Portal

The brennenstuhl® B2B portal

Ein starker Service für starke Partner

In unserem Service Portal bieten wir zentral die verschiedensten „Self-Service“- Möglichkeiten für eine einfache und erfolgreiche Zusammenarbeit:

A strong service for strong partners

In our service portal, we centrally offer a wide range of „self-service“ options for simple and successful cooperation:

Lieferstatus einsehen und Sendung verfolgen

View delivery status
and track shipment

Überblick über offene und erledigte Aufträge

Overview of open
and completed orders

Retourenstatus einsehen

View returns status

... und noch vieles mehr!



B2B

Lagerbestand abfragen

Check stock level

Katalog bestellen

Order catalog

Ihr brennenstuhl® Ansprechpartner

Your brennenstuhl®
contact person

... and much more!

**Jetzt einen Zugang bei Ihrem Ansprechpartner anfordern
und von unserem starken Service-Angebot profitieren.**

**Request access now from your contact person
and benefit from our strong service offer.**



www.brennenstuhl.com

Hugo Brennenstuhl GmbH & Co. KG · Seestraße 1 - 3 · 72074 Tübingen · Germany

Technische Änderungen und Farbänderungen vorbehalten / All products in this catalogue are subject to technical changes · 0535852/2723